

Gefeliciteerd met uw nieuwe VELUX INTEGRA® product!

Dank voor de aankoop van dit VELUX INTEGRA® product.
De bedieningstabelt is geproduceerd en getest volgens de nieuwste methoden en de strengste eisen en zal u helpen om het meeste uit uw VELUX INTEGRA® producten te krijgen.



Belangrijke informatie 4

1 Bedieningstabelt

Bedieningstabelt functies 5

2 Bediening

Basisbediening

Bediening van dakramen	6
Bediening van zonweringsproducten	7
Bediening van de verlichting	8
Bediening van in/uit te schakelen producten	8
Bediening van andere typen io-homecontrol® producten	8
Positie van de producten	8
Aanzetten/Home/Stop alle producten	8

Programma's

De programma's gebruiken	9
VELUX programma's	10-14
- Een programma gebruiken	10-11
- Een programma bewerken	12-13
- Een programma aan de product navigatie toevoegen	14
- Terug naar de fabrieksinstellingen	14
Eigen programma's	15-22
- Een programma creëren	15-17
- Een programma bewerken	18-19
- Een programma aan de product navigatie toevoegen	20
- Een programma hernoemen	21
- Stille bediening	22
- Een programma verwijderen	22

Slimme bediening

Producten vinden	23
Toetsenbord	23
Producten hernoemen	24
Groepen	25-28
- Een groep creëren	25
- Een groep bewerken	26
- Een groep hernoemen	27
- Een groep verwijderen	28
Kamers	29-32
- Een kamer creëren	29
- Een kamer bewerken	30
- Een kamer hernoemen	31
- Een kamer verwijderen	32

Inhoud

Favorieten	33-34
- De volgorde van producten in de product navigatie bewerken	33
- Favorieten bewerken	34

Producten bedienen zonder de bedieningstablet te gebruiken

Handmatige bediening van tuimelvensters	35
De tuimelvensters sluiten in het geval van stroomuitval of lege batterij	36
De dakramen sluiten als de bedieningstablet kwijt is	37

3 Instellen

Ingebruikname van een nieuw VELUX INTEGRA® systeem

De eerste configuratie	38
Als de eerste configuratie niet werkt	39

Uw VELUX INTEGRA® systeem uitbreiden

Producten aan de bedieningstablet toevoegen	40
Een bedieningseenheid toevoegen	41-93
- Een bedieningseenheid aan uw systeem toevoegen die al met een VELUX INTEGRA® bedieningstablet KLR 200 bediend word	41-53
- De VELUX INTEGRA® bedieningstablet KLR 200 aan uw systeem toevoegen die al met een andere bedieningseenheid bediend word	54-68
- In gebruik zijnde bedieningseenheden toestaan om producten in elkaars systemen te bedienen	69-93
Producten uit de bedieningstablet verwijderen	94
Gezamenlijke bediening van io-homecontrol® producten	95-97
- De beveiligingssleutel naar een andere io-homecontrol® bedieningseenheid verzenden	96
- De beveiligingssleutel van een andere io-homecontrol® bedieningseenheid ontvangen	97
- Een nieuwe beveiligingssleutel in VELUX INTEGRA® bedieningstablet KLR 200 creëren	97

Instellingen

Tijd en datum	98-99
Taal	100
Stille bediening van producten	100

De bedieningstablet resetten

101

Veiligheid

Wachtwoord	102
De beveiligingssleutel wijzigen	103-113

4 Montage

De bedieningstablet op de muur monteren	114
De regensensor opnieuw monteren	115

Verklaring van overeenkomstigheid

116

Belangrijke informatie

Lees nauwkeurig de meegeleverde inbouw instructies voor installatie. Bewaar deze instructies voor later gebruik en geef ze door aan iedere nieuwe gebruiker.

Veiligheid

- De bedieningstablet KLR 200 is bedoeld om bediend te worden door personen met relevante ervaring en kennis of personen, die instructies hebben ontvangen van mensen die verantwoordelijk zijn voor hun veiligheid.
- Laat kinderen niet met het dakraam en de elektrische producten spelen. Houd de bedieningstablet buiten het bereik van kinderen.
- Als er reparaties of aanpassingen nodig zijn, sluit dan de stroomvoorziening af, zodat het niet onbedoelt in werking gesteld kan worden.
- Bedien het dakraam met elektrische producten niet totdat het zeker is dat het product bediend kan worden zonder schade te veroorzaken aan eigendommen en/of mensen/dieren.
- Houd voor uw persoonlijke veiligheid nooit uw handen of andere delen van uw lichaam buiten het dakraam zonder eerst de stroomvoorziening af te sluiten.

Functie

- Als de regensensor nat wordt, sluit de dakraamopener het dakraam automatisch. De ventilatieklep zal geopend blijven.
- Het uitschakelen van de regensensor, tijdens het openstaan van het dakraam, geeft kans op naar binnenkomend water.
- De regensensor wordt continu verwarmd zodat het oppervlak droog blijft. Hierdoor reageert de regensensor niet direct bij motregen, mist of dauw.
- Wanneer het dakraam handmatig geopend is, zal de regensensor het dakraam niet automatisch sluiten bij regen, sneeuw of hagelbuien of andere automatische functies geactiveerd worden.
- Wanneer het dakraam volledig geopend is, duurt het ongeveer een minuut vanaf het moment van bediening, voordat het dakraam geheel is gesloten. Bij hevige regen kan het dus gebeuren dat er water binnenkomt voordat het dakraam gesloten is.
- Het is eventueel mogelijk dat de bediening van het dakraam geblokkeerd wordt als gevolg van sneeuw of ijsvorming.
- Wij adviseren om de bedieningstablet te plaatsen in de ruimte waarin het dakraam en de elektrische producten zich bevinden.

Product

- De bedieningstablet is ontwikkeld om aan te sluiten op VELUX producten. Aansluiting op andere producten kan leiden tot beschadiging of minder goed functioneren.
- De bedieningstablet is aan te sluiten op producten met het io-homecontrol® logo.
- Elektrische producten moeten worden afgevoerd in naleving van de nationale regelgeving voor elektronisch afval en niet met het huisvuil.
- Gebruikte batterijen mogen niet worden weggegooid samen met het huisvuil, maar moeten worden weggegooid in overeenstemming met de desbetreffende nationale milieuwetgeving. Batterijen bevatten materialen die schadelijk zijn voor het milieu wanneer ze niet correct verwerkt en recycled worden.
-  Lever de batterijen in bij uw lokale inzamelingspunt.
- De verpakking kan samen met het huisvuil weggegooid worden.
- Geluidsdruk niveau: max. 70 dB(A).
- Radiofrequentie band: 868 MHz.
- Radiofrequentie bereik: 150 meter in vrij veld. Afhankelijk van de constructie van uw woning is het bereik binnenshuis ongeveer 15 m. Let op: Constructies met verzwaard beton, metalen plafonds, gepleisterde wanden met staal zullen dit negatief beïnvloeden.
- Verwachte levensduur van de batterijen de bedieningstablet: Tot 1 jaar.
- Verwachte levensduur van de dakraamopener op zonneenergie: Ongeveer 10 jaar.

Onderhoud en service

- Sluit de stroomvoorziening af voordat er begonnen wordt met service of onderhoud aan het dakraam of producten die op het dakraam aangesloten zitten. Zorg dat de stroomvoorziening niet per ongeluk aangezet kan worden.
- Onderhoud en installatie moet uitgevoerd worden in gezondheid en veiligheid overweging op de daarvoor bestemde plaatsen.
- Als netsnoer beschadigd is, moet hij worden vervangen door gekwalificeerd personeel in overeenstemming met de nationale regelgeving.
- Reinig de bedieningstablet met een zachte, droge of vochtige doek.
- Vuil op de regensensor kan functioneringsproblemen veroorzaken, daarom is het aan te bevelen de sensor één of twee keer per jaar, of wanneer nodig, met een zachte, vochtige doek af te nemen.
- Als er hardnekkig vuil op de panelen zit, dient het schoongemaakt te worden met water en gangbare huishoudelijke schoonmaakmiddelen.
- Vervangingsonderdelen zijn bij uw VELUX verkoopmaatschappij verkrijgbaar. Deze kunnen aangevraagd worden op basis van de gegevens die vermeld worden op het typeplaatje.
- Mocht u nog technische vragen hebben, neem dan contact op met uw VELUX verkoopmaatschappij. Zie telefoonlijst of www.velux.com.





io-homecontrol® biedt een geavanceerde en veilige radiotechnologie die gemakkelijk te installeren is. Producten met het io-homecontrol®-label communiceren met elkaar, wat het comfort, de veiligheid en de energiebesparing bevordert.

www.io-homecontrol.com

Bedieningstabelt
Bedieningstabelt functies

1

Laat de locatie van het product zien



-  Programma actief
-  Batterij leeg

Product navigatie.

Toont te bedienen producten of programma's

Activeert producten, bijvoorbeeld het openen of sluiten van een dakraam of raamdecoratieproduct

Bepaalt de positie van het product. Bijvoorbeeld het sluiten van het raamdecoratieproduct voor 50%

-  Tijdgestuurde sluiting
-  Bedienen buitenzonwering
-  Rolluik met combinatie-elementen boven/onder

Opent enkel de ventilatieklep van het dakraam. Het dakraam zelf is nog gesloten

Batterij sectie

Diode

Sleutel knop

RESET knop



Lichtsensoren

Toegang tot programma's en instellingen

Stopt producten die lopen. Toont de positie van het product in het scherm

Activeert op producten, bijvoorbeeld het openen van een dakraam of raamdecoratieproduct

Toont de positie van het product van 0-100. Een volledig geopend dakraam is 100 (100% geopend) en een volledig gesloten raamdecoratieproduct is 100 (100% gesloten)

Door op de Home-knop te drukken activeert u het scherm nadat deze in de standby modus is gegaan en toont het eerste product in de product navigatie. U stopt alle producten door de Home-knop 3 seconden in te drukken

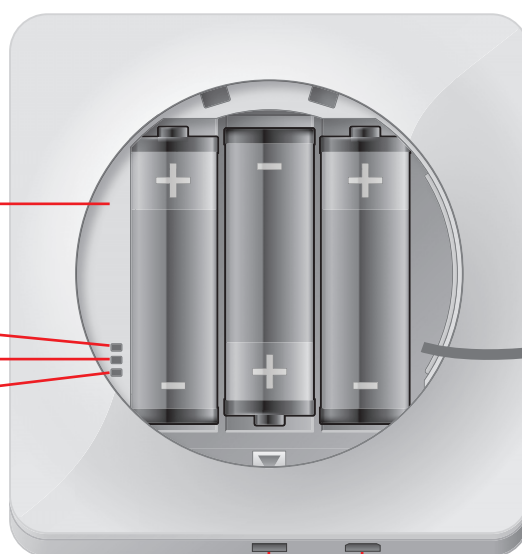

USB stick (type micro-USB B)

Ontgrendelingsknop van de batterijklep

Bediening
Basisbediening

2

U bedient alle producten door te tikken op de pictogrammen/knoppen of door de schuifregelaar te slepen of te tikken op de balk op het scherm.

Het product dat u kunt bedienen wordt in het midden van het scherm, in de product navigatie, getoond. Als er meerdere producten in de bedieningstablet zijn geregistreerd, worden de producten getoond als schaduwen in de zijkanten van het scherm. Kies het product dat u wilt bedienen door met een vinger over het scherm te slepen in de richting van de pijlen.



Bediening van dakramen

- ① Sluit
- ② Stop
- ③ Open
- ④ Open enkel de ventilatieklep. Het dakraam is verder nog steeds gesloten.
- ⑤ Sleep de schuifregelaar of tik op de balk om het dakraam in de gewenste positie te openen. De positie is van 0 tot 100 te zien in de rechter benedenhoek.
- ⑥ Tik op de klok om het dakraam na een vooraf ingestelde periode te sluiten.
- ⑦ Kies voor hoeveel minuten het dakraam geopend moet blijven en tik op "OK".
- ⑧ Het icoon in de linker benedenhoek toont hoeveel minuten het dakraam nog geopend blijft.

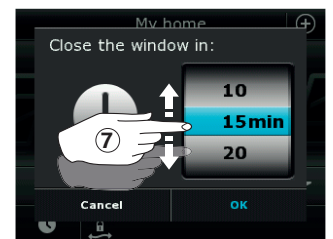
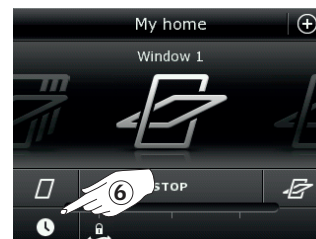
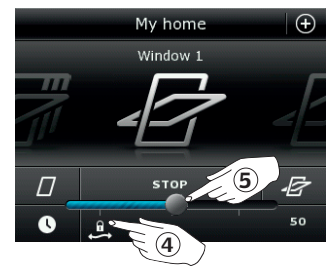
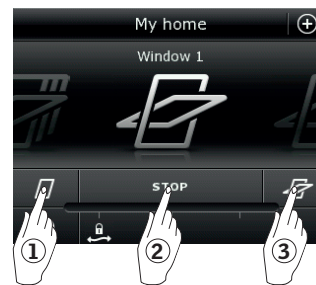

Opmerking: Als u het dakraam probeert te openen wanneer het regent, zal alleen de ventilatieklep geopend worden. Deze functie voorkomt dat uw interieur inregent. Tik op "OK" als dit gewenst is. Tik op "Verder openen" als u het dakraam verder wilt openen, zelfs als het regent. Het dakraam opent zich nu tot op de gewenste positie (tot maximaal 50%). Het dakraam zal zich na maximaal 15 minuten automatisch sluiten als het nog steeds regent. Als u het automatisch sluiten op minder dan 15 minuten instelt, zal het dakraam automatisch sluiten als de vooraf ingestelde tijd verstreken is.

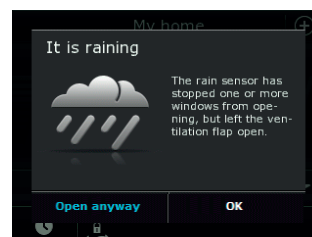
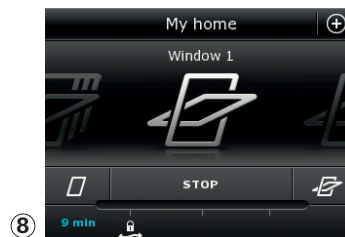

Bediening van zonweringproducten

Rolluiken/Buitenzonweringen/Gordijnen

- ① Omhoog
- ② Stop
- ③ Naar beneden
- ④ Sleep de schuifregelaar of tik op de balk om de positie van het zonweringproduct in te stellen. De positie is van 0 tot 100 te zien in de rechter benedenhoek.

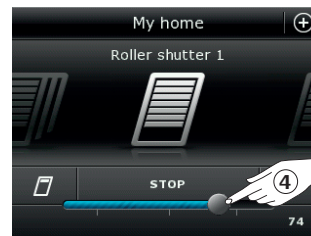
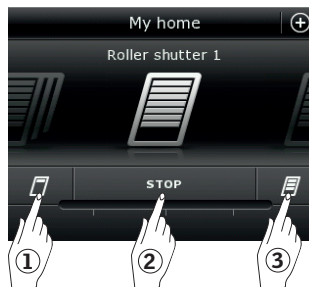

Rolluiken met boven/onder element

- ⑤ Tik op ●●●.
- ⑥ Tik op het element dat u wilt openen.
- ⑦ Tik op "OK". U kunt nu het element bedienen zoals hierboven beschreven.

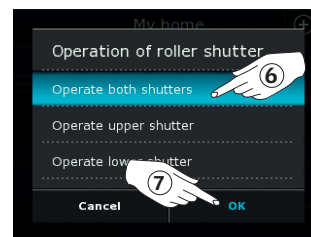
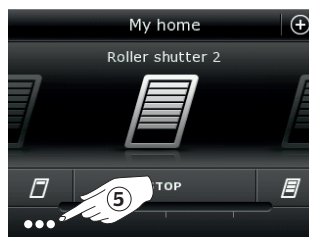

Jaloezieën

- ① Omhoog
- ② Stop
- ③ Naar beneden
- ④ Sleep de schuifregelaar of tik op de balk om de positie van de jaloezie in te stellen. De positie is van 0 tot 100 te zien in de rechter benedenhoek.
- ⑤ Tik op ↶ om het kantelen van de lamellen in te stellen.
- ⑥ Tik op ↷ om de lamellen omhoog te kantelen.
- ⑦ Stop
- ⑧ Tik op ↸ om de lamellen omlaag te kantelen.
- ⑨ Sleep de schuifregelaar of tik op de balk om het kantelen van de lamellen in te stellen. Het kantelen van de lamellen is van 0 tot 100 te zien in de rechter benedenhoek.
- ⑩ Tik op ⬆ om terug te keren naar de instellingen voor de positie van de jaloezie terug te keren.

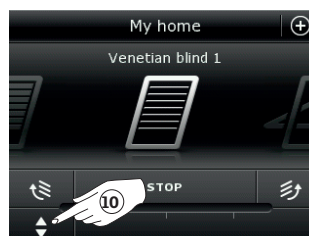
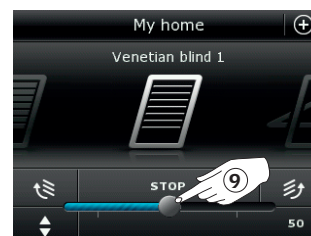
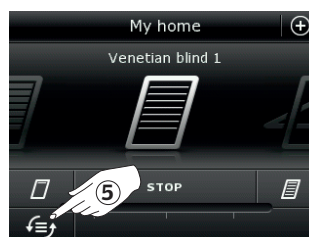
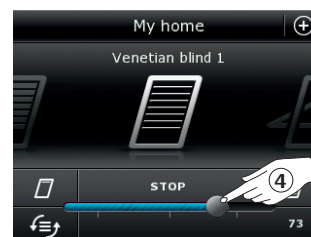
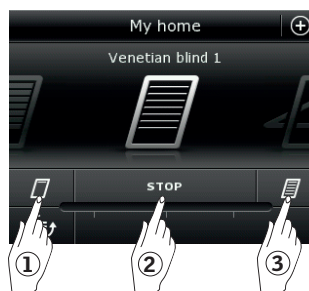

Bediening
Basisbediening

2

Bediening van de verlichting

- ① Uitschakelen
- ② Stop
- ③ Inschakelen
- ④ Sleep de schuifregelaar of tik op de balk om de lichtintensiteit in te stellen. De intensiteit is van 0 tot 100 te zien in de rechter benedenhoek.

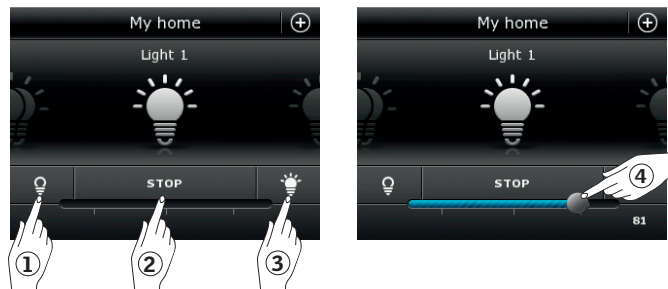

Bediening van in/uit te schakelen producten

- ① Uitschakelen
- ② Inschakelen

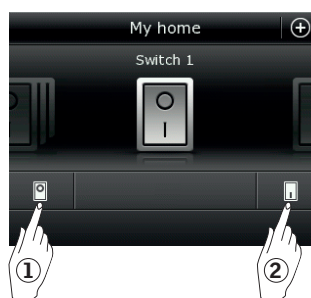

Bediening van andere typen io-homecontrol® producten

- ① Open
- ② Stop
- ③ Sluiten

Opmerking: Het voorbeeld toont een garagedeur.

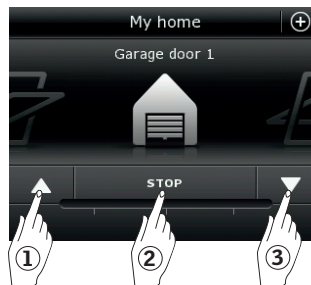

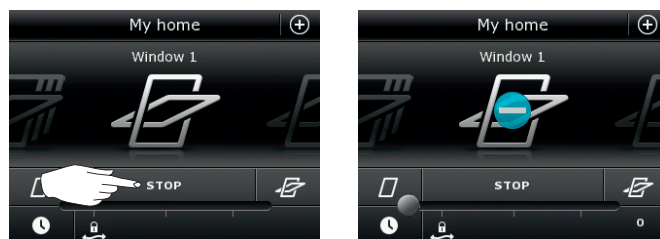

Positie van de producten

Tik op "STOP" en zie, in de rechter benedenhoek van het scherm, de positie waarin het product zich bevindt. U kunt bijvoorbeeld zien hoe ver het dakraam geopend is.



Aanzetten/Home/Stop alle producten

Om de levensduur van de batterijen van de bedieningstabelt te verlengen, gaat het scherm, kort na de laatste aanraking, in de slaapstand. U kunt deze weer inschakelen door op het scherm op  te tikken.

Wanneer het scherm is ingeschakeld, tik dan op  om u terug naar het eerste product in de product navigatie te brengen.

Door minstens 3 seconden  aan te raken en vast te houden, stoppen alle producten.



Bediening

Programma's – De programma's gebruiken

2

Een programma kan u helpen een prettiger klimaat in huis te creëren. Het kan ervoor zorgen dat uw huis op regelmatige basis geventileerd wordt, dat de temperatuur in huis niet te hoog oploopt en dat het warmteverlies 's nachts gereduceerd wordt.

Tik op ⊕ in de rechter bovenhoek van uw scherm om toegang te krijgen tot de programma's.

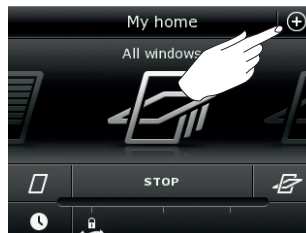

In het menu "Programma's" vindt u de programma's die door VELUX voorgeïnstalleerd zijn op uw bedieningstabelt. Hoe meer producten u geregistreerd heeft in uw bedieningstabelt, hoe meer programma's er beschikbaar komen. Er zijn in totaal acht standaard VELUX programma's op uw bedieningstabelt voorgeïnstalleerd.

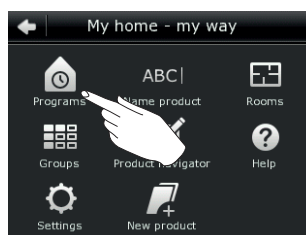

Twee programma's zullen slechts één maal draaien wanneer u ze activeert. Deze programma's zijn aan te passen.



Ventilatie



Huis verlaten

Zes programma's zullen, wanneer u ze activeert, herhaaldelijk draaien middels een vooraf ingesteld schema, totdat u ze zelf stopt. De programma's zijn aan te passen. Een klokje in de rechter benedenhoek van de programma iconen vertelt u dat het programma herhaaldelijk zal draaien.



Goedemorgen



Zonwering



Goedenacht



Op vakantie



Binnenklimaat



Energiebalans

Naast de voorgeïnstalleerde VELUX programma's kunt u ook uw eigen programma's instellen. Zie hiervoor de sectie *Een programma creëren*. Hier kunt u de programma instellingen naar eigen wens combineren.

Wanneer u voor een VELUX programma kiest, wordt de inhoud ervan op het scherm weer gegeven. Tik op ⊗ om terug te keren naar het menu erboven.

Tik op "Start" om een programma te activeren. Tik op "Bewerken" om de individuele instellingen van het programma te wijzigen en aan te passen naar uw wensen.

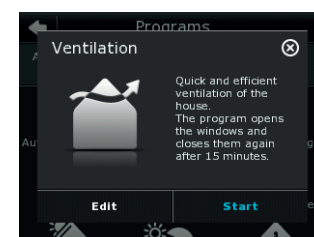
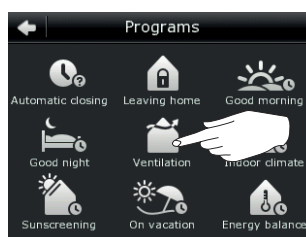

Bediening

Programma's – VELUX programma's

2

Een programma gebruiken

Hieronder treft u twee voorbeelden aan hoe u gebruik kunt maken van VELUX programma's.

Voorbeeld 1

Het "Ventilatie" programma zorgt ervoor dat u op eenvoudige wijze uw kamer kunt ventileren.

Het voorbeeld toont hoe u het programma kunt gebruiken.

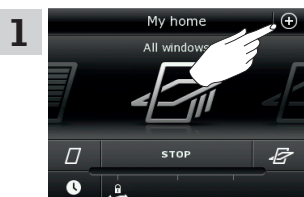

Tik op ⊕.

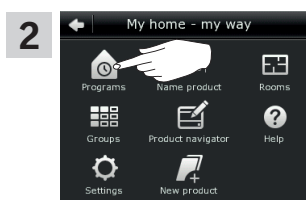

Tik op "Programma's".

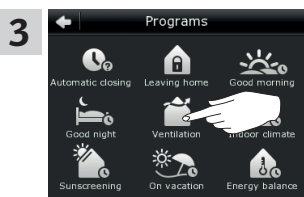

Tik op "Ventilatie".

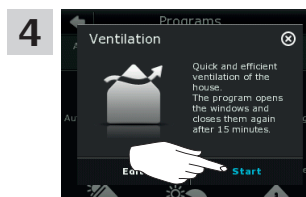

Tik op "Start".

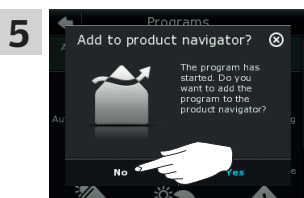

Op het scherm wordt u gevraagd of u het programma wilt toevoegen aan de product navigatie voor snelle toegang. Tik op "Nee".
Opmerking: Tik op "Ja" als u het programma wel wilt toevoegen aan de product navigatie.

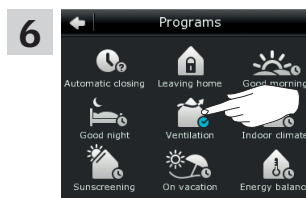

Het klokje wordt blauw als het programma actief is. Tik op "Ventilatie" om het programma te beëindigen.

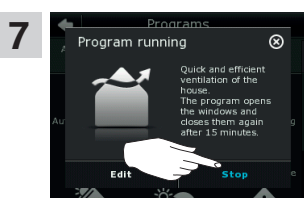

Tik op "Stop".



Tik op  om af te sluiten.

Voorbeeld 2

Het programma "Huis verlaten" verzekert u ervan dat alle dakramen gesloten zijn en dat alle geregistreerde sloten op slot zitten als u het huis verlaat.

Het voorbeeld toont hoe u het programma kunt gebruiken.

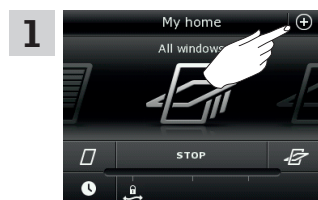

1 Tik op ⊕.

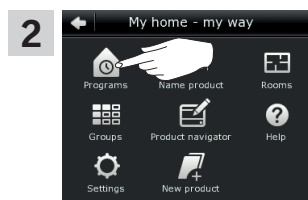

2 Tik op "Programma's".

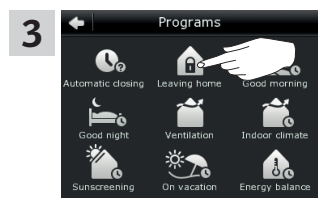

3 Tik op "Huis verlaten".

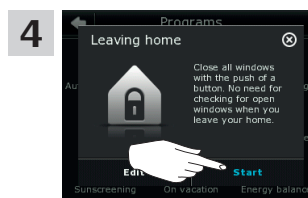

4 Tik op "Start".
Opmerking: Het scherm waar-
schuwt u als er een dakraam
handmatig geopend is. U dient
het dakraam handmatig weer
te sluiten om uw huis veilig af
te sluiten.

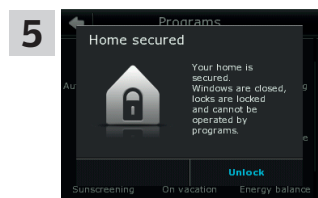

5 Uw huis is nu veilig afgesloten
totdat u op "Ontgrendelen" tikt.

LET OP!

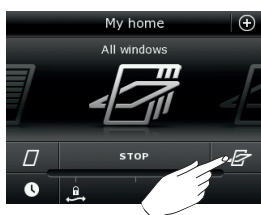

Als u het programma "Huis ver-
laten" start, kunt u nog steeds
producten met een andere
bedieningstablet of bedienings-
eenheid bedienen.

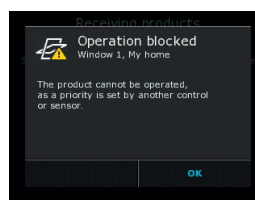

Als u echter een **programma**
probeert te activeren, zal het
scherm u vertellen dat dit
geblokkeerd is.

Bediening

Programma's – VELUX programma's

2

Een programma bewerken

U kunt de instellingen in de programma's aanpassen op uw wensen.

Het voorbeeld toont hoe u de instellingen van het programma "Ventilatie" kunt wijzigen, zodat er bijvoorbeeld slechts één dakraam geopend wordt en hoe u ervoor kunt zorgen dat het dakraam verder opent.

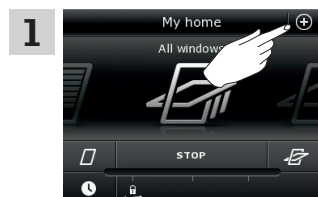

Tik op ⊕.

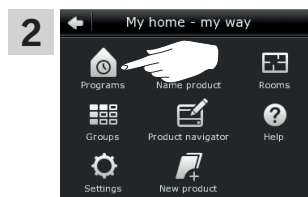

Tik op "Programma's".

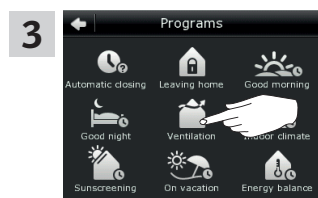

Tik op "Ventilatie".

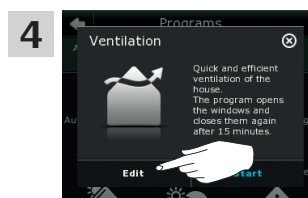

Tik op "Bewerken".

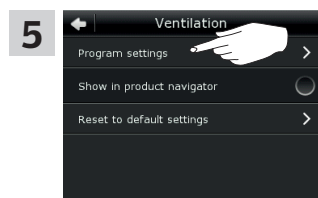

Tik op "Programma instellingen".

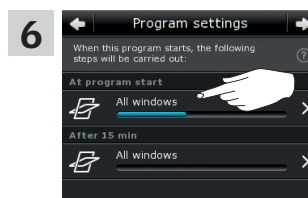

Tik op "Alle dakramen".

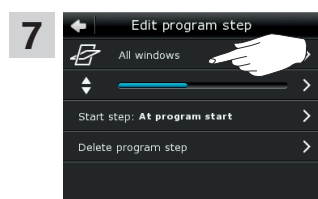

Tik op "Alle dakramen".

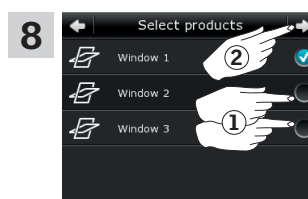

Verwijder de vinkjes achter de dakramen die niet geopend hoeven te worden door het programma ①.

Opmerking: De individuele producten kunnen herkend worden door op het icoon te tikken. Zie ook de sectie *Producten vinden*. Tik op ⇒ ②.

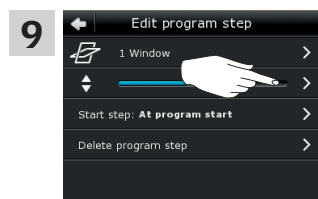

Tik op de balk met het blauwe schuifje.

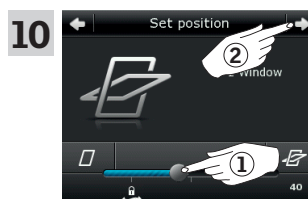

Sleep de schuifregelaar of tik op de balk om het dakraam op de gewenste positie te openen. De positie is van 0 tot 100 te zien in de rechter benedenhoek ①. Tik op ⇒ ②.

Bediening

Programma's – VELUX programma's

2

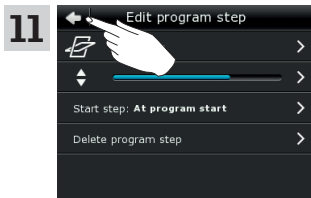

Tik op ←.

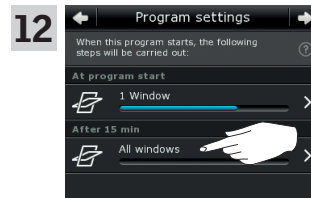

Tik op "Alle dakramen".

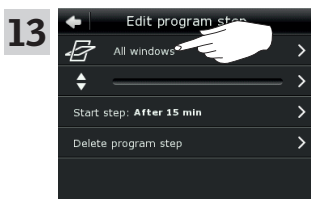

Tik op "Alle dakramen".

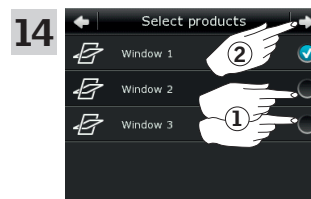

Verwijder de vinkjes achter alle dakramen die niet gesloten hoeven te worden door het programma ①.

Opmerking: De individuele producten kunnen herkend worden door op het icoon te tikken. Zie ook de sectie *Producten vinden*.
Tik op ⇒ ②.

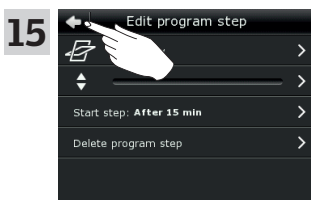

Tik op ←.

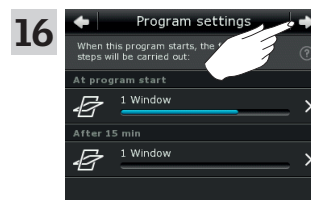

Tik op ⇒.



Tik op  om af te sluiten.

Bediening

Programma's – VELUX programma's

2

Een programma aan de product navigatie toevoegen

U kunt een programma aan de product navigatie toevoegen om het eenvoudiger te maken dit product te activeren. Het voorbeeld toont hoe u het programma "Ventilatie" kunt toevoegen aan de product navigatie.

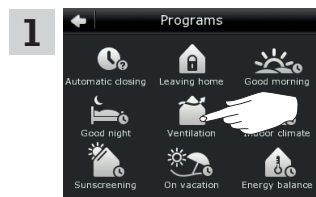

Tik op "Ventilatie".

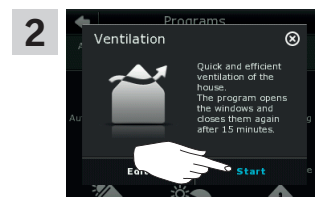

Tik op "Start".

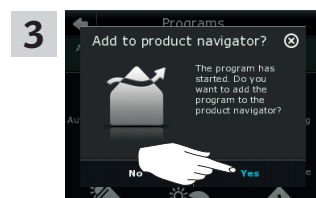

Het scherm vraagt of u het programma toe wilt voegen aan de product navigatie. Tik op "Ja".

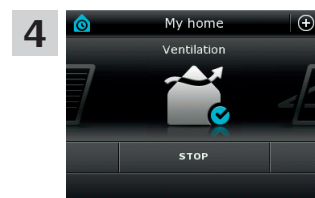

Nu is het programma toegevoegd aan de product navigatie, van waaruit u het eenvoudiger kunt activeren of deactiveren.

Terug naar de fabrieksinstellingen

Om uw instellingen ongedaan te maken, kunt u terug naar de fabrieksinstellingen. Dit doet u door het programma te resetten.

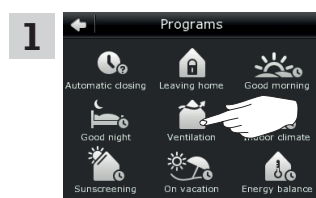

Tik op "Ventilatie".

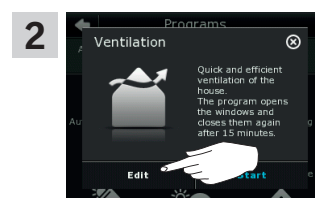

Tik op "Bewerken".

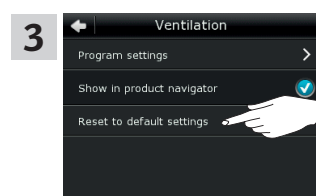

Tik op "Terug naar fabrieksinstellingen".

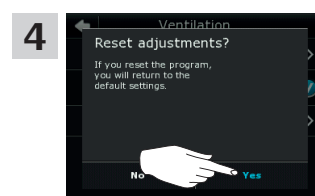

Tik op "Ja".

Bediening

Programma's – Eigen programma's

2

Een programma creëren

Als de VELUX programma's niet voldoen aan uw wensen, dan kunt u uw eigen programma creëren. Wanneer u bijvoorbeeld uw kamer elke dag voor het donker wilt ventileren.

Het voorbeeld toont hoe u het programma kunt maken met de naam "Nacht koeling".

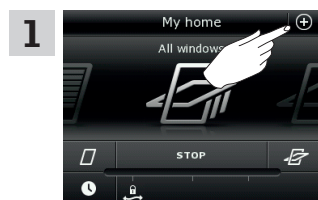

Tik op ⊕.

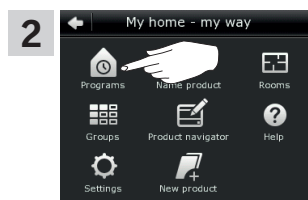

Tik op "Programma's".

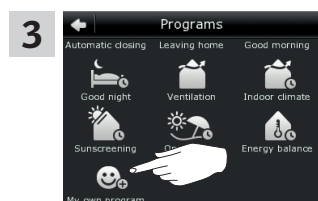

Tik op "Mijn programma".

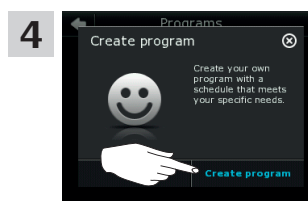

Tik op "Programma creëren".

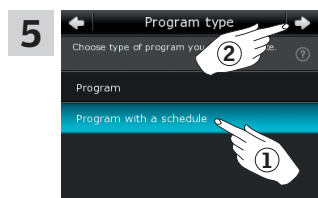

Tik op "Programma met tijdschema" als het programma op vaste dagen herhaalt moet worden ①.

Opmerking: Tik alleen op "Programma" als het programma direct geactiveerd moet worden.

Tik op ⇨ ②.

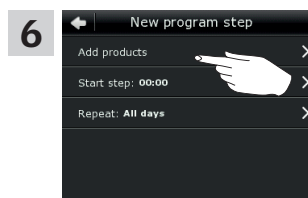

Tik op "Producten toevoegen".

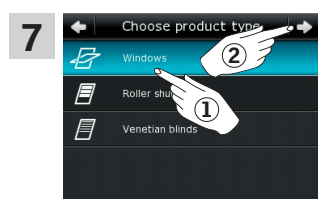

Tik op "Dakramen" ①.
Tik op ⇨ ②.

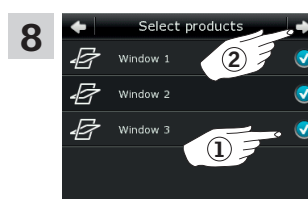

Scroll het scherm naar beneden en vink de dakramen aan die onderdeel zijn van uw programma ①.

Opmerking: De individuele producten kunnen herkend worden door op het icoon te tikken. Zie ook de sectie *Producten vinden*.

Tik op ⇨ ②.

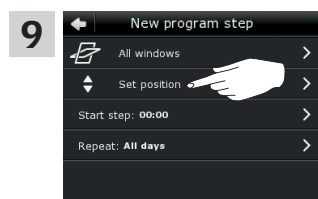

Tik op "Positie instellen".

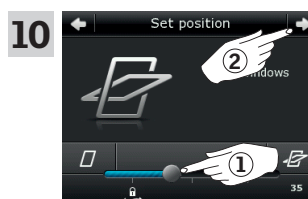

Sleep de schuifregelaar of tik op de balk om het dakraam te openen. De positie is van 0 tot 100 te zien in de rechter benedenhoek ①.

Tik op ⇨ ②.

Bediening

Programma's – Eigen programma's

2

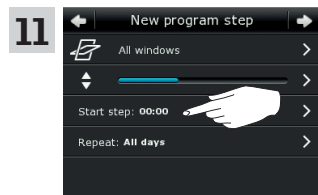

Tik op "Voer stap uit: 00:00 uur".



Scroll de rol om de tijd in te stellen waarop het dakraam geopend moet worden ①.
Tik op "OK" ②.

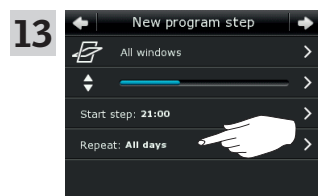

Tik op "Herhalen: Alle dagen".

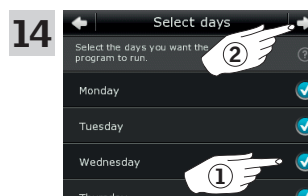

Scroll verder op het scherm en verwijder de vinkjes achter de dagen die geen onderdeel van uw nieuwe programma vormen ①.
Tik op ⇨ ②.

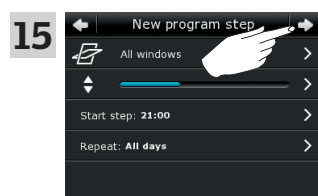

Tik op ⇨.

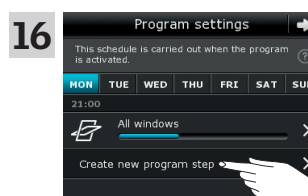

Tik op "Nieuwe stap creëren" om de tijd in te stellen waarop het dakraam weer moet sluiten.

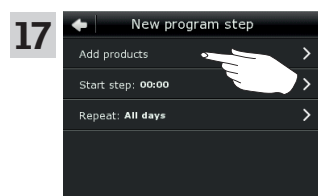

Tik op "Producten toevoegen".

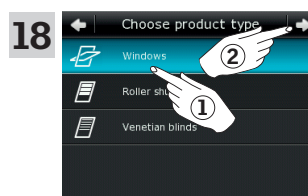

Tik op "Dakramen" ①.
Tik op ⇨ ②.

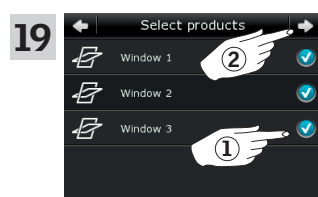

Scroll op het scherm en vink de dakramen aan die onderdeel zijn van uw nieuwe programma ①.
Opmerking: De individuele producten kunnen herkend worden door op het icoon te tikken. Zie ook de sectie *Producten vinden*.
Tik op ⇨ ②.

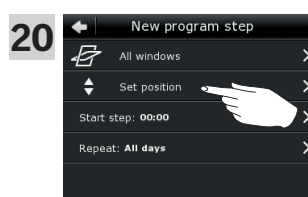

Tik op "Positie instellen".

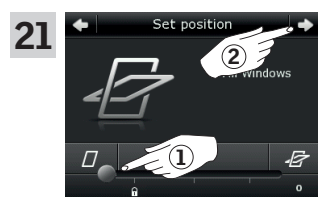

Sleep de schuifregelaar of tik op de balk om het dakraam te sluiten. De positie is van 0 tot 100 te zien in de rechter benedenhoek ①.
Tik op ⇨ ②.

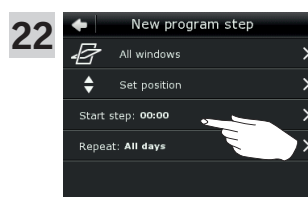

Tik op "Voer stap uit: 00:00 uur".

Bediening

Programma's – Eigen programma's

2

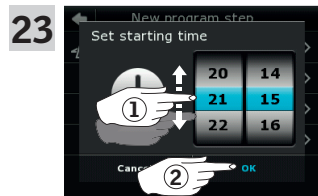

23 Scroll de rol om de tijd in te stellen waarop de dakramen weer moeten sluiten ①. Tik op "OK" ②.

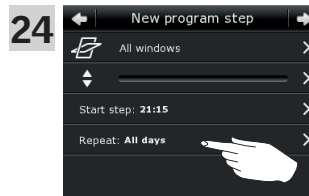

24 Tik op "Herhalen: Alle dagen".

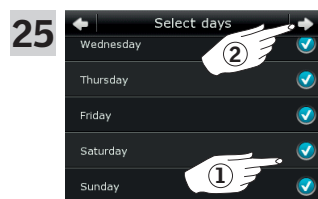

25 Scroll op het scherm en verwijder de vinkjes achter de dagen die geen onderdeel vormen van uw nieuwe programma ①. Tik op ⇨ ②.

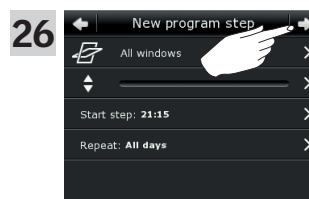

26 Tik op ⇨.

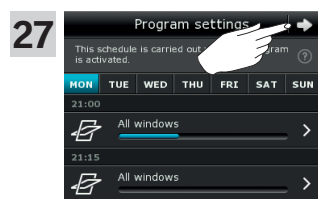

27 Tik op ⇨.



28 Voer een naam in voor uw programma, in dit voorbeeld "Nacht koeling" ①. Lees instructies voor het gebruik van het toetsenbord in de sectie *Toetsenbord*. Tik op ⇨ ②.



29 Tik op "Start" om het programma te activeren.

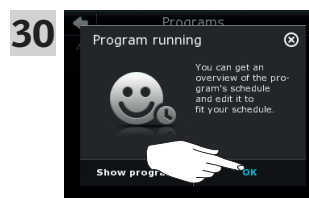

30 Tik op "OK".

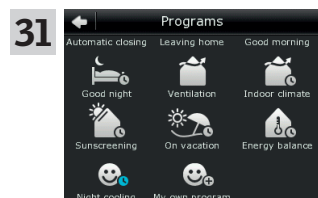

31 U vindt het programma "Nacht koeling" nu in het programma overzicht. Vanuit dit overzicht kunt u het programma op elk moment starten, stoppen of bewerken. Wanneer het programma gestart wordt, wordt de klokje blauw.

Bediening

Programma's – Eigen programma's

2

Een programma bewerken

U kunt de instellingen in een programma bewerken zodat ze beter op uw wensen aansluiten.

Het voorbeeld toont hoe u de instellingen van het programma kunt wijzigen zodat Dakraam 3 niet langer onderdeel is van het programma "Nacht koeling".

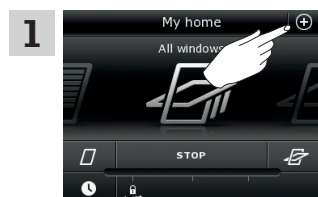

1 Tik op ⊕.

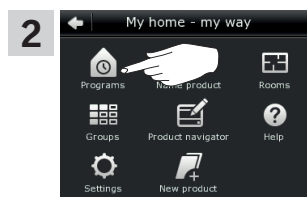

2 Tik op "Programma's".

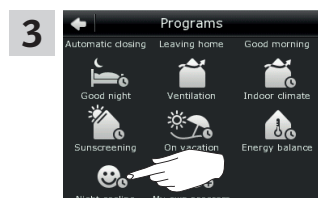

3 Tik op "Nacht koeling".

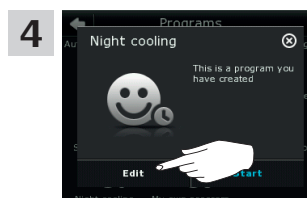

4 Tik op "Bewerken".

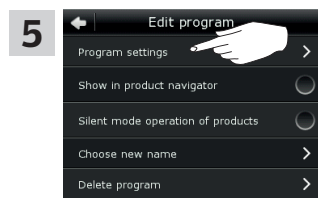

5 Tik op "Programma instellingen".

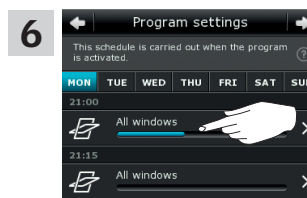

6 Tik op "Alle dakramen".

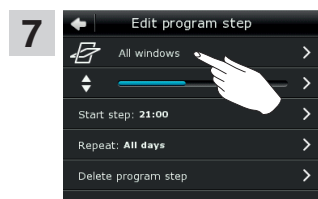

7 Tik op "Alle dakramen".

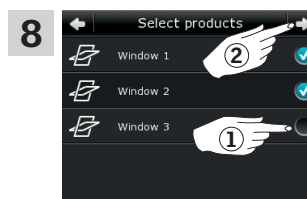

8 Verwijder het vinkje achter het dakraam dat niet geopend hoeft te worden door het programma ①.

Opmerking: De individuele producten kunnen herkend worden door op het icoon te tikken. Zie ook de sectie *Producten vinden*. Tik op ⇔ ②.

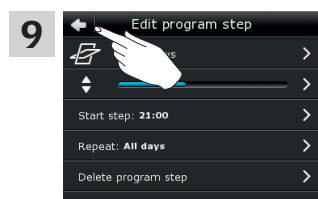

9 Tik op ←.

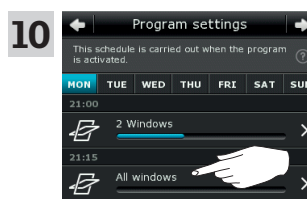

10 Tik op "Alle dakramen".

Bediening

Programma's – Eigen programma's

2

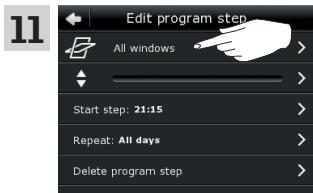

Tik op "Alle dakramen".

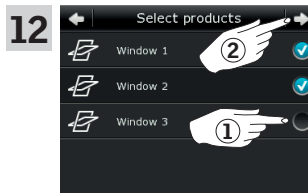

Verwijder het vinkje achter het dakraam dat niet gesloten hoeft te worden door het programma ①.

Opmerking: De individuele producten kunnen herkend worden door op het icoon te tikken. Zie ook de sectie *Producten vinden*.

Tik op ⇒ ②.

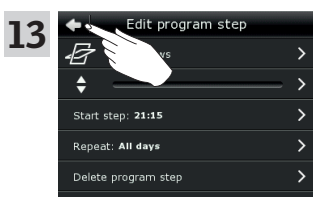

Tik op ←.

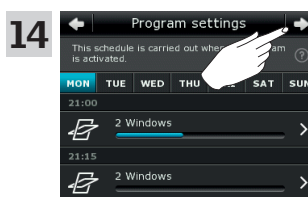

Tik op ⇒.

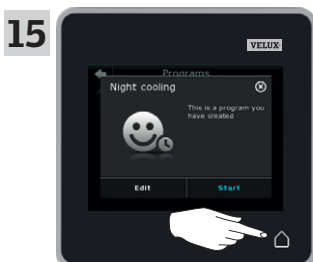

Tik op  om af te sluiten.

Een programma aan de product navigatie toevoegen

U kunt een programma aan de product navigatie toevoegen om het eenvoudiger te maken om het programma te activeren. Het voorbeeld toont hoe u het programma "Nacht koeling" aan de product navigatie kunt toevoegen.

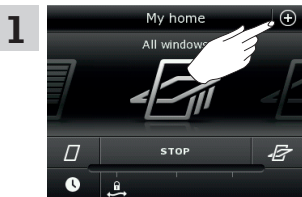

1 Tik op ⊕.

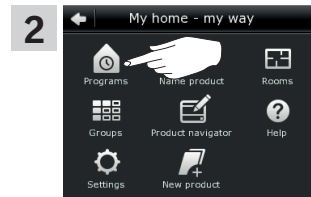

2 Tik op "Programma's".

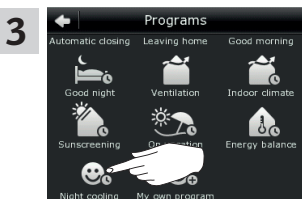

3 Tik op "Nacht koeling".

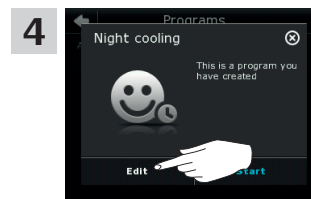

4 Tik op "Bewerken".

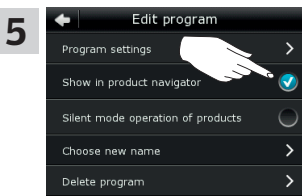

5 Vink "In de product navigatie tonen" aan.

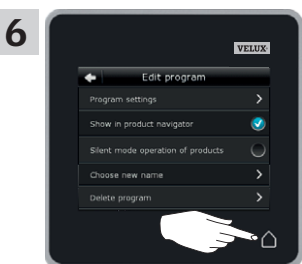

6 Tik op  om af te sluiten.

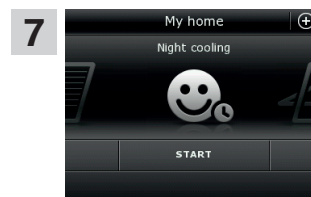

7 U heeft nu het programma aan de product navigatie toegevoegd, vanwaar u het kunt starten en stoppen.

Bediening

Programma's – Eigen programma's

2

Een programma hernoemen

U kunt uw eigen programma's hernoemen.

Het voorbeeld toont hoe u het programma "Nacht koeling" in "Nacht programma" kunt wijzigen.

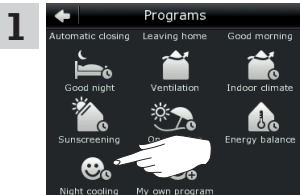

1 Tik op "Nacht koeling".

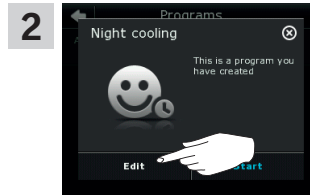

2 Tik op "Bewerken".

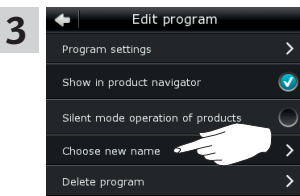

3 Tik op "Nieuwe naam kiezen".

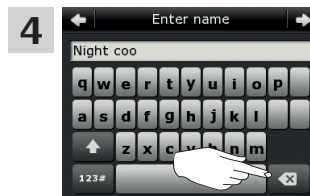

4 Tik herhaaldelijk op **X** om de huidige naam te verwijderen. Lees instructies voor het gebruik van het toetsenbord in de sectie *Toetsenbord*.

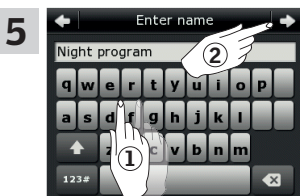

5 Voer de nieuwe naam in voor het programma "Nacht programma" ①. Tik op ⇐ ②.

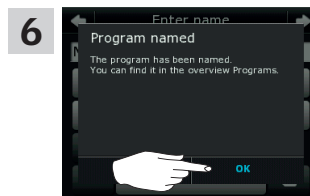

6 Tik op "OK".



7 Tik op **⏠** om af te sluiten.

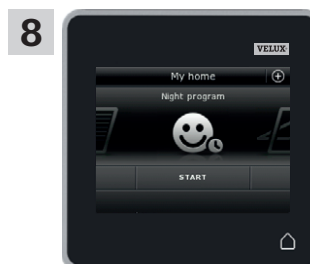

8 U kunt het programma met de nieuwe naam vinden in de product navigatie.

Bediening

Programma's – Eigen programma's

2

Stille bediening

Sommige producten zijn in fluistermodus gezet wanneer zij door programma's geactiveerd zijn. Zie hiervoor ook de sectie *De programma's gebruiken*. Dit kan handig zijn wanneer producten bijvoorbeeld 's nachts automatisch geactiveerd worden door een programma. Let op: producten openen en sluiten wel trager in fluistermodus. Als u de fluistermodus deactiveert, zullen deze producten weer sneller openen en sluiten.

Het voorbeeld toont hoe u de fluistermodus van producten die via het programma "Nacht koeling" kunt deactiveren.

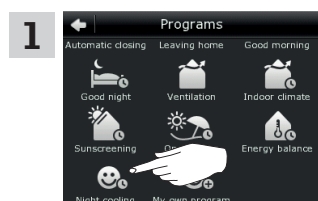

Tik op "Nacht koeling".

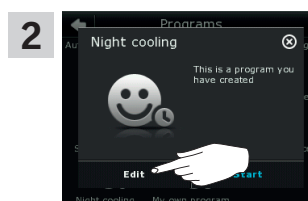

Tik op "Bewerken".

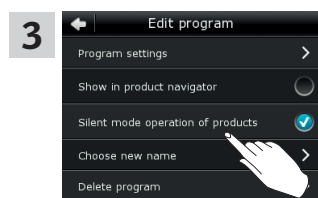

Verwijder het vinkje achter "Fluistermodus bediening van prod.".

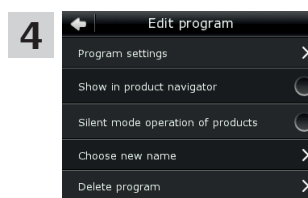

De fluistermodus van de producten is nu gedeactiveerd.

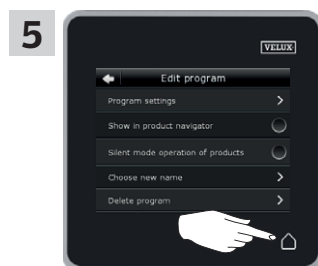

Tik op  om af te sluiten.

Een programma verwijderen

Als u één van uw programma's niet meer wil gebruiken, dan kunt u deze verwijderen.

Het voorbeeld toont u hoe u het programma "Nacht koeling" kunt verwijderen.

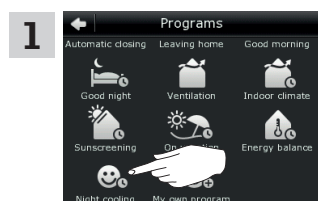

Tik op "Nacht koeling".

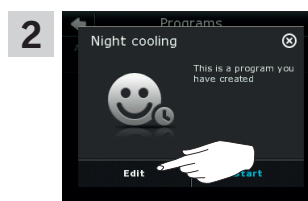

Tik op "Bewerken".

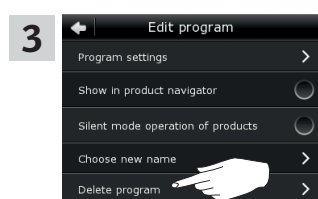

Tik op "Programma verwijderen".

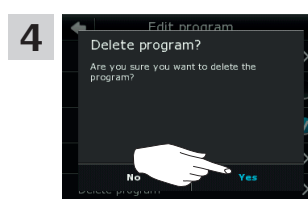

Tik op "Ja".

Producten vinden

Het kan lastig zijn om de verschillende producten te onderscheiden in de product navigatie. Als u twijfelt, kunt u de verschillende producten identificeren door op het icoon van de verschillende producten te tikken. Tik bijvoorbeeld op  bij Dakraam 3.

Het voorbeeld toont hoe u Dakraam 3 kunt herkennen, bijvoorbeeld als u dit dakraam een nieuwe naam wilt geven in de bedieningstablet.



Tik op  bij "Dakraam 3".



Tik op "Tonen".

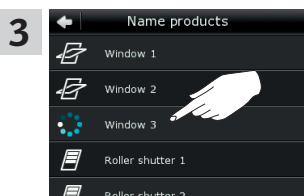

Nu zal Dakraam 3 kort heen en weer bewegen. Zo kunt u zien of u het juiste product gevonden heeft.

Tik op "Dakraam 3". U kunt nu verder gaan met het hernoemen van uw dakraam of het vinden van een ander product.

Toetsenbord

Om de automatisch gecreëerde namen te wijzigen, kunt u via het toetsenbord de nieuwe naam ingeven.

Functies toetsenbord:



Wisselen tussen hoofdletters en kleine letters en tussen cijfers en speciale karakters.

Wisselen tussen letters en cijfers.

Het laatst ingevoerde karakter wissen.

Het voorbeeld toont hoe u het toetsenbord gebruikt, bijvoorbeeld wanneer u de groep "Groep" wil hernoemen als "Groep 1".



Ga naar "Groep" ①.
Tik op "123#" om cijfers in te voeren ②.

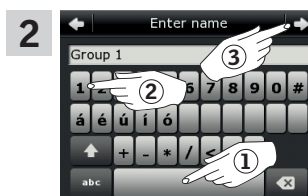

Tik op de spatie ①.
Voer het cijfer "1" in ②.
Tik op ⇒ om verder te gaan ③.

Producten hernoemen

U kunt de namen van producten in de bedieningstablet hernoemen om het eenvoudiger voor u te maken om ze te vinden en te bedienen. Het voorbeeld toont hoe u de naam van Dakraam 4 en Dakraam 5 kunt wijzigen in Links en Rechts.

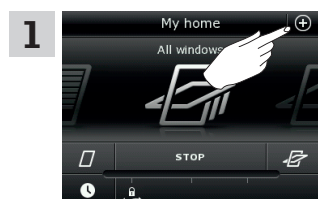

1 Tik op ⊕.

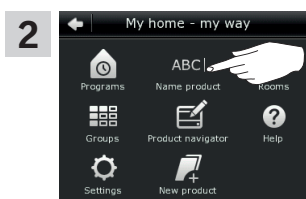

2 Tik op "Product benoem."

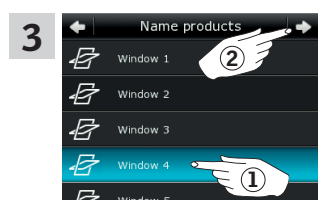

3 Tik op "Dakraam 4" ①.
Opmerking: U kunt de individuele producten vinden door op het icoon te tikken. Zie ook de sectie *Producten vinden*.

Tik op ⇒ ②.

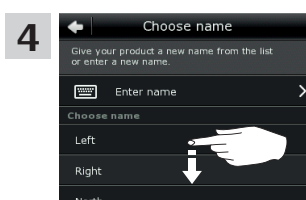

4 Scroll naar beneden op het scherm en vind het product in de lijst dat aangepast dient te worden.

Opmerking: U kunt ook een eigen naam invoeren door op "Naam ingeven" te tikken. Lees instructies voor het gebruik van het toetsenbord in de sectie *Toetsenbord*.

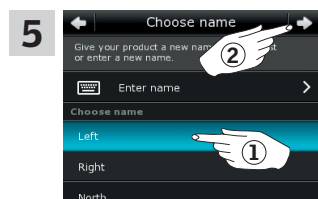

5 Kies "Links" ①.
Tik op ⇒ ②.

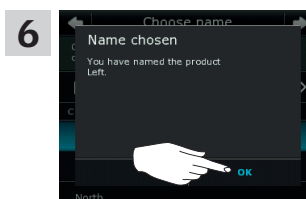

6 Tik op "OK".

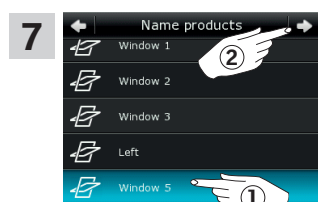

7 Tik op "Dakraam 5" ①.
Tik op ⇒ ②.

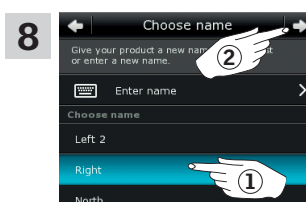

8 Kies "Rechts" ①.
Tik op ⇒ ②.

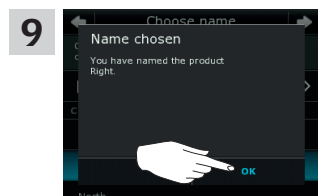

9 Tik op "OK".



10 Tik op  om af te sluiten.

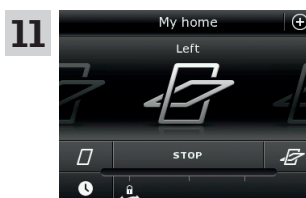

11 De dakramen heten nu "Links" en "Rechts" in de product navigatie.

Een groep creëren

Als u meerdere producten van hetzelfde type heeft, kunt u ze simultaan bedienen door ze te groeperen. U kunt bijvoorbeeld alle VELUX dakramen op de zuidzijde van uw woning met een tik van uw vinger op het scherm van uw bedieningstabelt openen of sluiten. Het voorbeeld toont hoe u de groep "Groep 1" kunt creëren en Dakraam 2 en Dakraam 3 in deze groep kunt plaatsen.

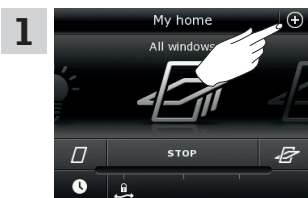
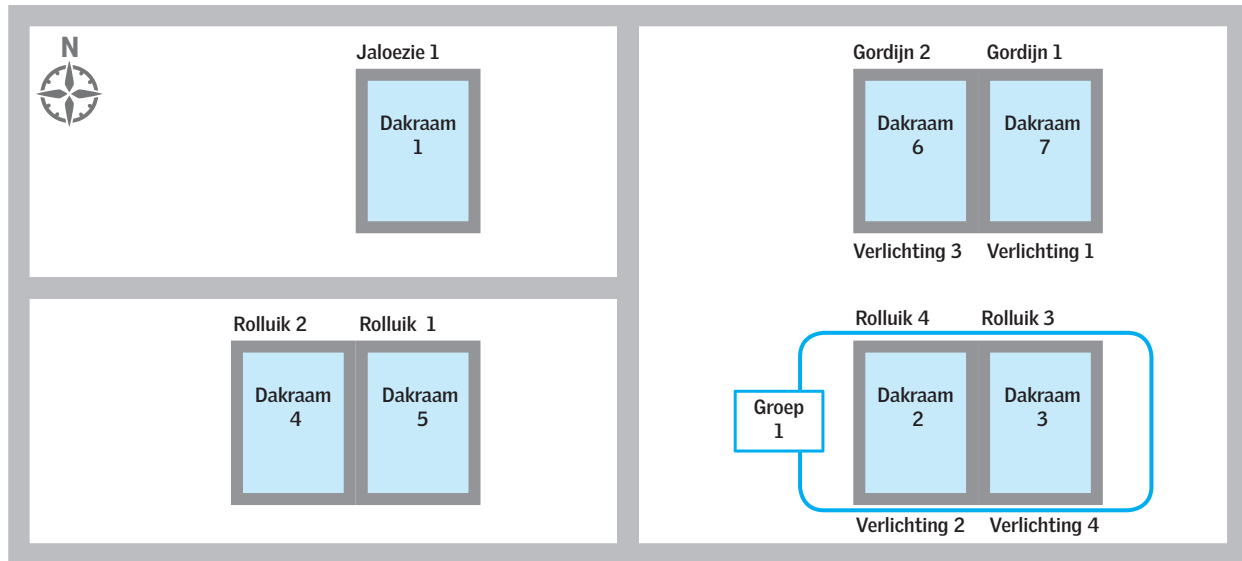

1 Tik op ⊕.

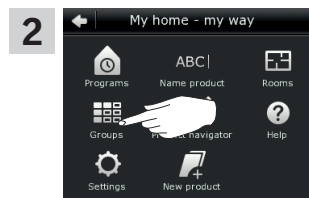

2 Tik op "Groepen".

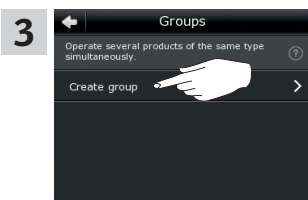

3 Tik op "Groep creëren".

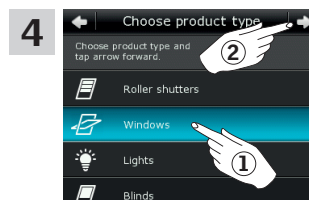

4 Tik op "Dakramen" ①.
Tik op ⇒ ②.

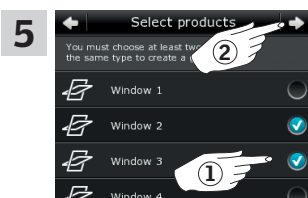

5 Scroll naar beneden op het scherm en plaats een vinkje achter de dakramen die onderdeel van de groep moeten vormen ①. **Opmerking:** U kunt de individuele producten vinden door op het icoon te tikken. Zie ook de sectie *Producten vinden*.
Tik op ⇒ ②.

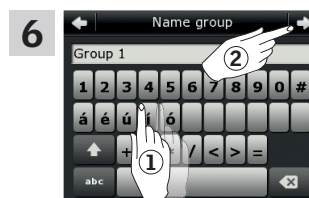

6 Voer de naam van de groep in, in dit geval "Groep 1" ①.
Lees instructies voor het gebruik van het toetsenbord in de sectie *Toetsenbord*.
Tik op ⇒ ②.



7 Tik op "Groep bedienen" om af te sluiten.
Opmerking: Tik op "Creëer meer" om meer instellingen te maken.

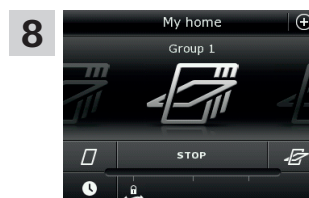

8 U vindt de groep "Groep 1" in de product navigatie.

Een groep bewerken

U kunt de inhoud van een groep veranderen door producten toe te voegen of te verwijderen.

Het voorbeeld toont hoe u Dakraam 4 en Dakraam 5 aan "Groep 1" kunt toevoegen, die al bestaat uit Dakraam 2 en Dakraam 3.

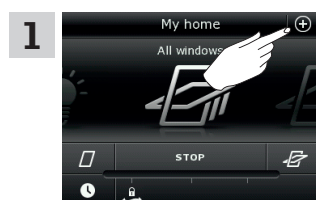
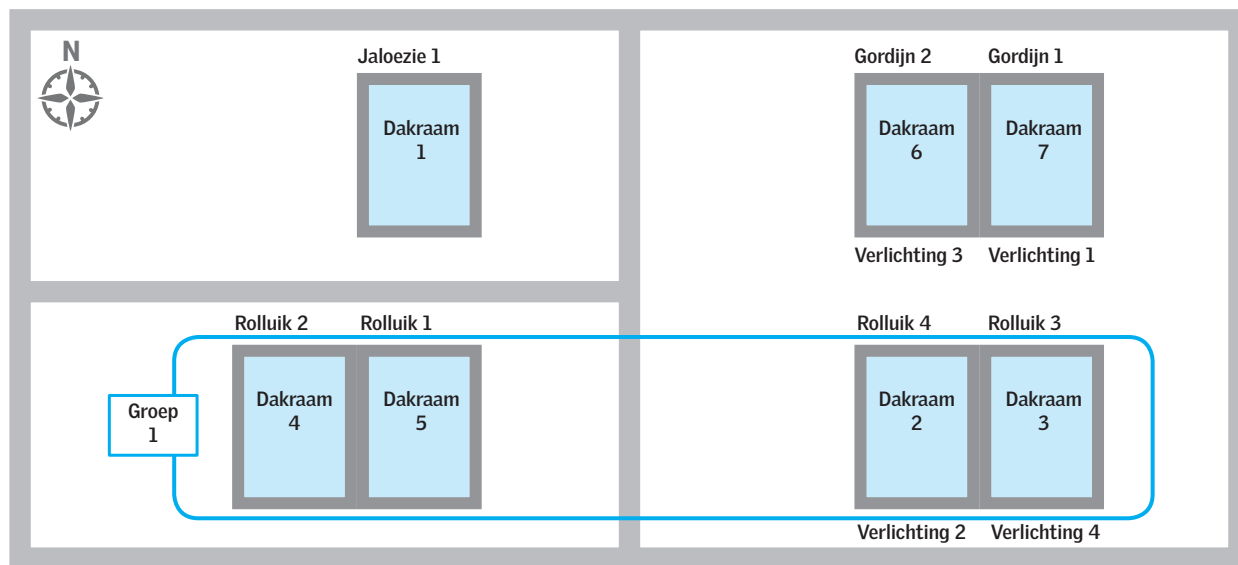

1 Tik op ⊕.

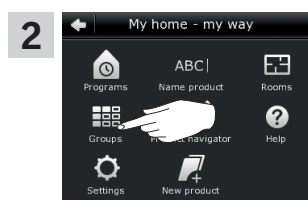

2 Tik op "Groepen".

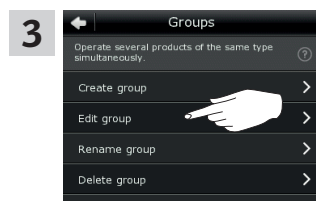

3 Tik op "Groep bewerken".

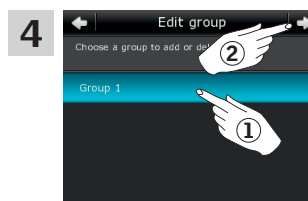

4 Tik op "Groep 1" ①.
Tik op ⇨ ②.

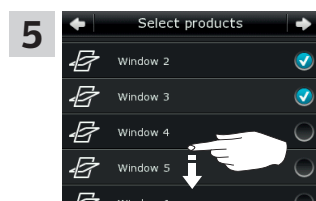

5 Scroll door het menu om de relevante dakramen te vinden.
Opmerking: U kunt de individuele producten vinden door op het icoon te tikken. Zie ook de sectie *Producten vinden*.

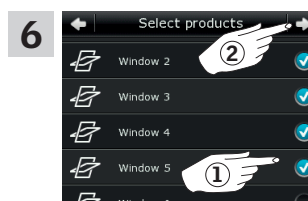

6 Vink de dakramen aan die toegevoegd moeten worden aan de groep ①.
Opmerking: Producten kunnen ook eenvoudig uit de groep verwijderd worden door de vinkjes te verwijderen.
Tik op ⇨ ②.



7 Tik op "Groep bedienen" om af te sluiten.
Opmerking: Tik op "Bewerk meer" om meer instellingen te maken.

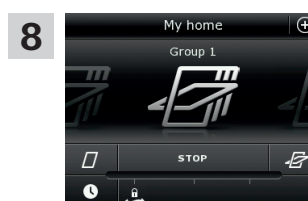

8 U kunt de gewijzigde groep vinden als "Groep 1" in de product navigatie.

Een groep hernoemen

U kunt de naam van een groep wijzigen.

Het voorbeeld toont hoe u de naam van de groep "Groep 1" in "Dakramen Zuid" kunt wijzigen.

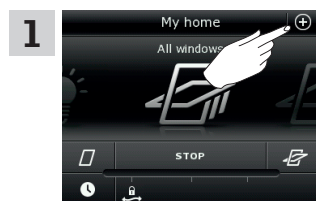

Tik op ⊕.

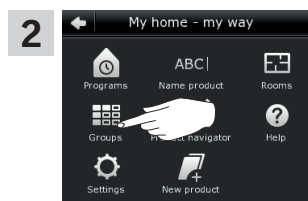

Tik op "Groepen".

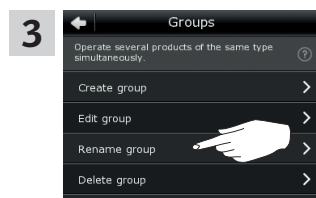

Tik op "Groep hernoemen".

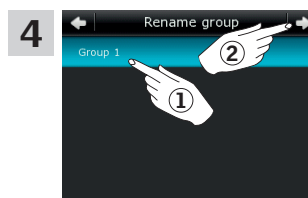

Tik op "Groep 1" ①.
Tik op ⇒ ②.



Voer de nieuwe naam van de groep in, in dit geval "Dakramen Zuid" ①. Lees instructies voor het gebruik van het toetsenbord in de sectie *Toetsenbord*.
Tik op ⇒ ②.

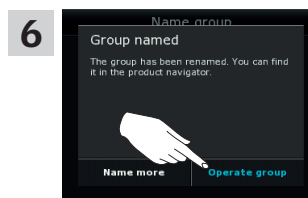

Tik op "Groep bedienen" om af te sluiten.
Opmerking: Tik op "Benoem meer" om meer instellingen te maken.

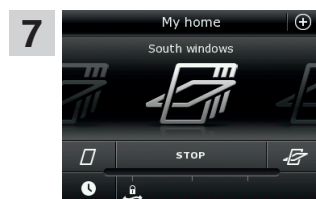

De groep heet nu "Dakramen Zuid" in de product navigatie.

Een groep verwijderen

U kunt een groep verwijderen als deze niet meer gebruikt wordt.

Het voorbeeld toont hoe u de groep "Dakramen Zuid" kunt verwijderen.

Opmerking: Alleen de groep wordt verwijderd. U kunt nog steeds de producten in de groep bedienen via de product navigatie.

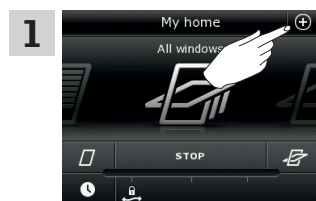

1 Tik op ⊕.

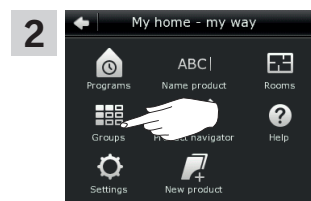

2 Tik op "Groepen".

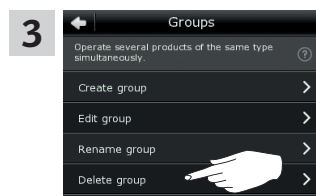

3 Tik op "Groep verwijderen".

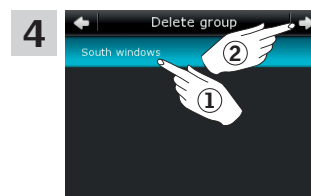

4 Tik op de groep die verwijderd moet worden, in dit geval "Dakramen Zuid" ①.
Tik op ⇒ ②.

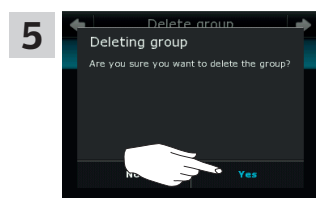

5 Tik op "Ja".



6 Tik op ⏠ om af te sluiten.

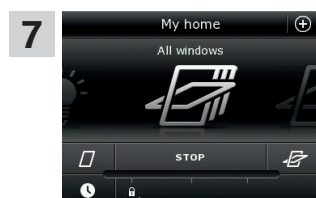

7 De groep "Dakramen Zuid" is verwijderd uit de product navigatie.
U kunt nog steeds de producten in de groep bedienen via de product navigatie.

Een kamer creëren

U kunt in de bedieningstabel kamers creëren, die overeenkomen met de daadwerkelijke kamers in uw woning. Aan deze kamers in de bedieningstabel kunt u dan de VELUX producten toevoegen die zich in de echte kamers bevinden. Dit maakt het makkelijker om de producten te bedienen.

Het voorbeeld toont hoe u een kamer met de naam "Slaapkamer" kan aanmaken en hier producten Dakraam 4 en Dakraam 5 aan kunt toevoegen.

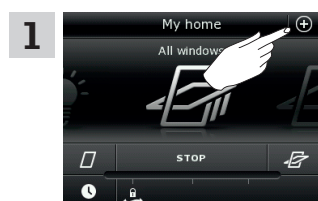
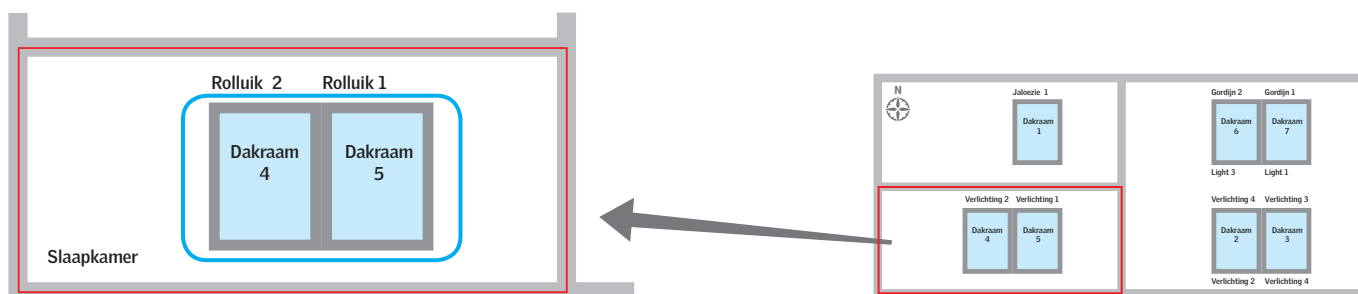

Tik op ⊕.

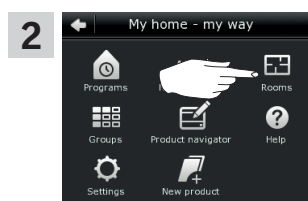

Tik op "Kamers".

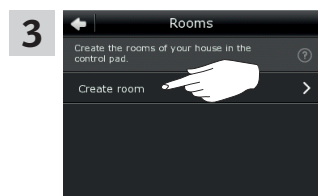

Tik op "Kamer creëren".

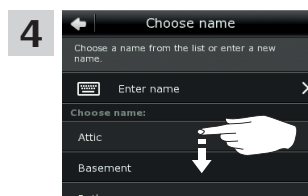

Scroll door het scherm en kies een naam voor de kamer uit de lijst.

Opmerking: U kunt ook uw eigen naam invoeren door op "Naam invoeren" te tikken. Lees instructies voor het gebruik van het toetsenbord in de sectie *Toetsenbord*.

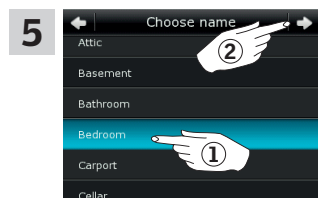

Kies "Slaapkamer" ①.
Tik op ⇒ ②.

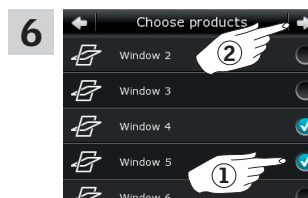

Scroll door het scherm en vink de dakramen aan die aan de kamer "Slaapkamer" toegevoegd moeten worden ①.

Opmerking: U kunt de individuele producten vinden door op het icoon te tikken. Zie ook de sectie *Producten vinden*.
Tik op ⇒ ②.

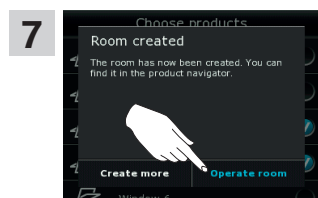

Tik op "Kamer bedienen" om af te sluiten.
Opmerking: Tik op "Creëer meer" om meer instellingen te maken.

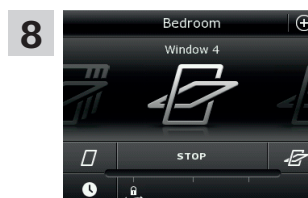

U kunt nu de kamer "Slaapkamer" in de product navigatie terug vinden.

Een kamer bewerken

U kunt de inhoud van een kamer veranderen door producten toe te voegen of te verwijderen.

Het voorbeeld toont hoe u Rolliuk 2 en Rolliuk 1 aan de kamer "Slaapkamer" kunt toevoegen, die al bestaat uit Dakraam 4 en Dakraam 5.

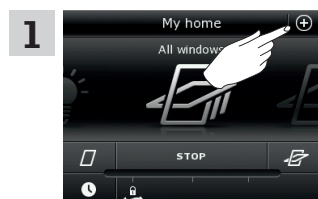
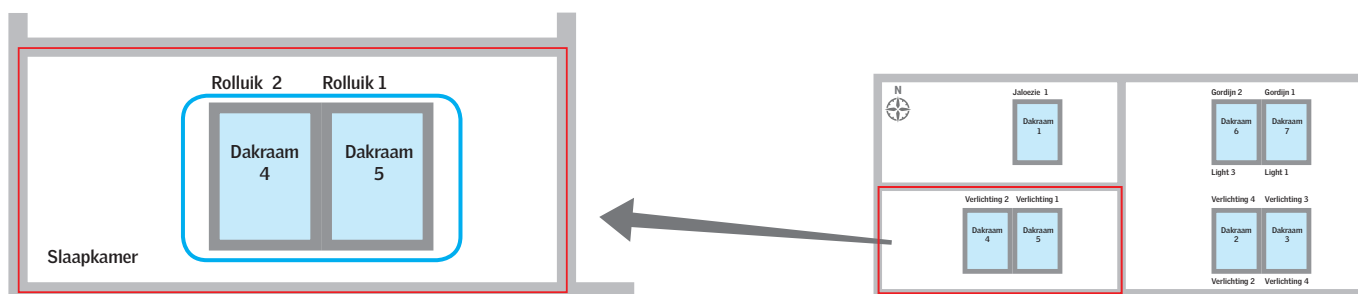

1 Tik op ⊕.

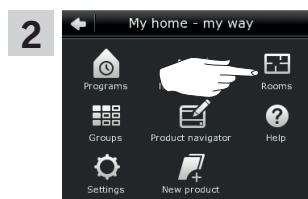

2 Tik op "Kamers".

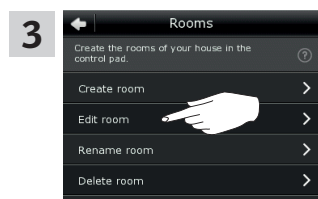

3 Tik op "Kamer bewerken".

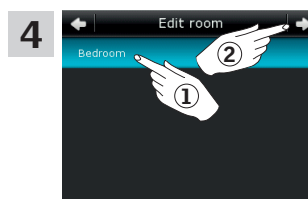

4 Tik op "Slaapkamer" ①.
Tik op ⊕ ②.

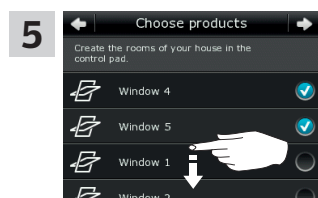

5 Scroll naar beneden op het scherm om de rolluiken in de kamer te vinden.
Opmerking: U kunt de individuele producten vinden door op het icoon te tikken. Zie ook de sectie *Producten vinden*.

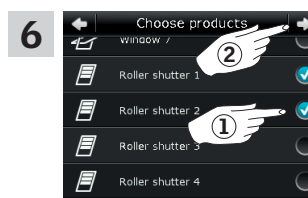

6 Vink de rolluiken aan die toegevoegd moeten worden aan de kamer ①.
Opmerking: Producten kunnen ook eenvoudig uit de kamer verwijderd worden door de vinkjes te verwijderen.
Tik op ⇨ ②.



7 Tik op "Kamer bedienen" om af te sluiten.
Opmerking: Tik op "Bewerk meer" om meer instellingen te maken.

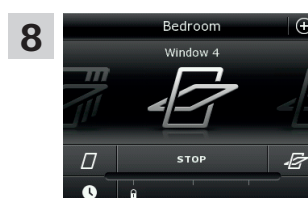

8 U kunt de gewijzigde kamer vinden als "Slaapkamer" in de product navigatie.

Een kamer hernoemen

U kunt de naam van een kamer wijzigen.

Het voorbeeld toont hoe u de naam van de kamer "Slaapkamer" in "Kinderkamer" kunt wijzigen.

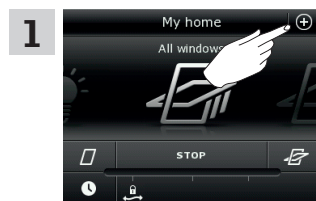

Tik op ⊕.

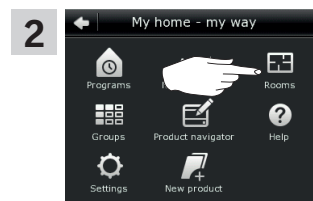

Tik op "Kamers".

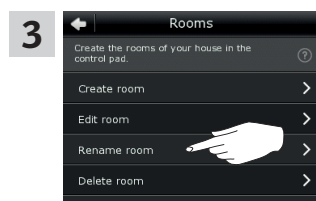

Tik op "Kamer hernoemen".

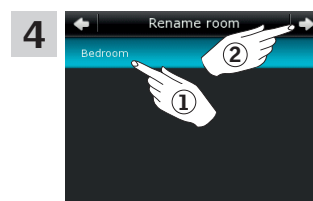

Tik op "Slaapkamer" ①.
Tik op ⇒ ②.



Scroll door het scherm om een nieuwe naam voor de kamer te vinden uit de lijst.
Opmerking: U kunt ook uw eigen naam invoeren door op "Naam invoeren" te tikken. Lees instructies voor het gebruik van het toetsenbord in de sectie *Toetsenbord*.

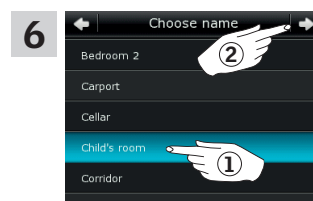

Kies "Kinderkamer" ①.
Tik op ⇒ ②.

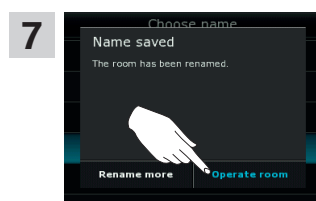

Tik op "Kamer bedienen" om af te sluiten.
Opmerking: Tik op "Meer hernoem." om meer instellingen te maken.

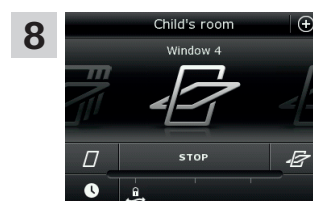

De kamer heet nu "Kinderkamer" in de product navigatie.

Een kamer verwijderen

U kunt een kamer verwijderen als deze niet meer gebruikt wordt.

Het voorbeeld toont hoe u de kamer "Kinderkamer" kunt verwijderen.

Opmerking: Alleen de kamer wordt verwijderd. U kunt de producten nog steeds bedienen via de product navigatie.

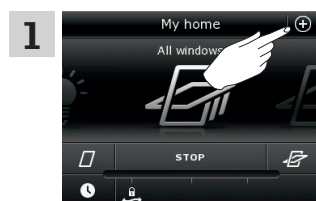

Tik op ⊕.

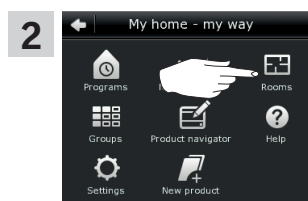

Tik op "Kamers".

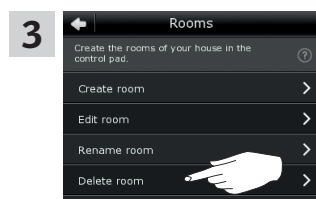

Tik op "Kamer verwijderen".

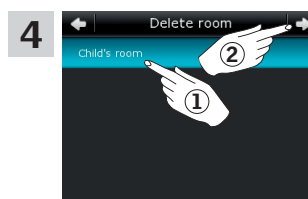

Tik op de kamer die verwijderd moet worden, in dit geval "Kinderkamer" ①.
Tik op ⇨ ②.

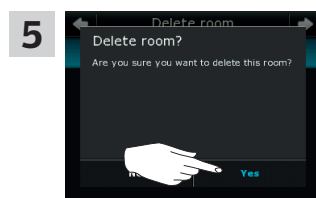

Tik op "Ja".

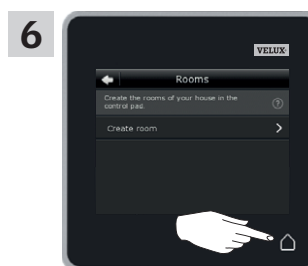

Tik op  om af te sluiten.

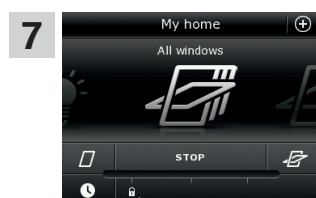

De kamer "Kinderkamer" is verwijderd uit de product navigatie.
U kunt de producten nog steeds bedienen via de product navigatie.

De volgorde van producten in de product navigatie bewerken

Als u sommige producten, groepen of programma's vaker gebruikt dan anderen, kan het nuttig zijn de volgorde aan te passen in de product navigatie.

Het voorbeeld toont hoe u de producten Dakraam 4 en Dakraam 5 als eerste kunt plaatsen in de product navigatie.

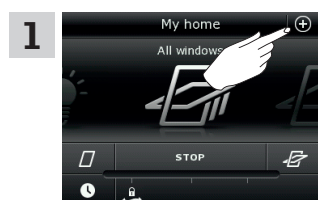

Tik op ⊕.

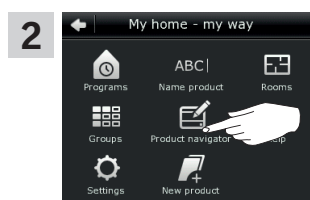

Tik op "Product navigatie".

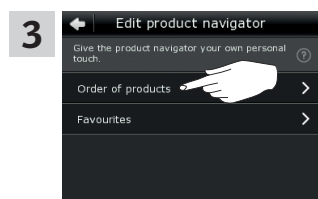

Tik op "Productvolgorde".

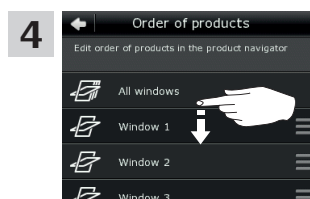

Scroll door het scherm om het relevante product te vinden, in dit geval "Dakraam 4".
Opmerking: U kunt de individuele producten vinden door op het icoon te tikken. Zie ook de sectie *Producten vinden*.

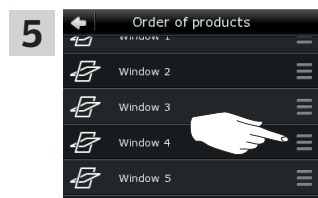

Tik op ≡.

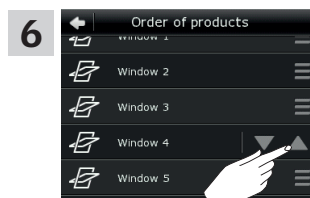

Tik achtereenvolgens drie keer op ▲ om Dakraam 4 boven Dakraam 1 te plaatsen.

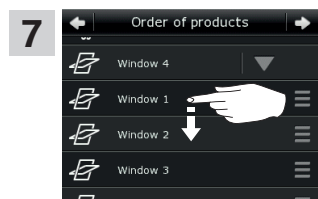

Scroll door het scherm om "Dakraam 5" te vinden.
Opmerking: U kunt de individuele producten vinden door op het icoon te tikken. Zie ook de sectie *Producten vinden*.



Herhaal stappen 5 en 6 bij Dakraam 5 en plaats deze onder Dakraam 4.

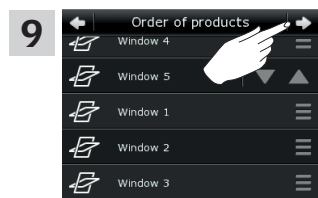

Tik op ⇒.

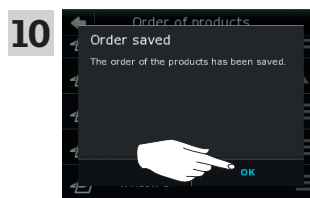

Tik op "OK".

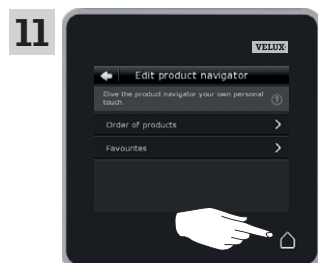

Tik op ◀ om af te sluiten.

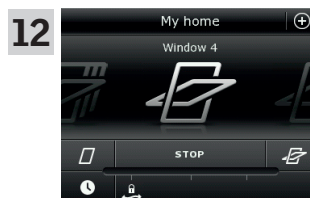

Dakraam 4 en Dakraam 5 staan nu bovenaan in de lijst van de product navigatie.

Favorieten bewerken

Wanneer u de functie "Favorieten" activeert, toont de product navigatie alleen de producten, groepen en/of programma's die u het meest gebruikt. U kunt er te allen tijde voor kiezen om alle producten, groepen en/of programma's te tonen.

Het voorbeeld toont hoe u Dakraam 1, Rolluik 1 en Jaloezie 1 als favorieten kunt kiezen. Als gevolg hiervan worden alleen die producten in de product navigatie getoond. Dit kan handig zijn als de bedieningstabelt alleen in de kamer waar de producten gemonteerd zijn gebruikt wordt.

- 1**

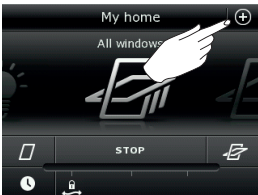

Tik op ⊕.

- 2**

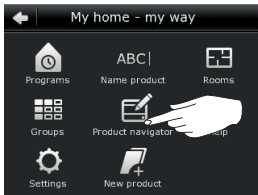

Tik op "Product navigatie".

- 3**



Tik op "Favorieten".

- 4**



Tik op "Favorieten bewerken".

- 5**



Alle producten zijn automatisch aangevinkt als favorieten. Verwijder het vinkje om het product niet als favoriet te selecteren.
Opmerking: U kunt de individuele producten vinden door op het icoon te tikken. Zie ook de sectie *Producten vinden*.

- 6**

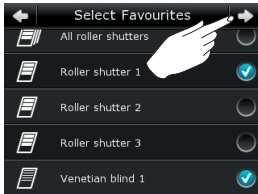

Tik op ⇨ als u de producten geselecteerd heeft die als favoriet gelden, in dit geval Dakraam 1, Rolluik 1 en Jaloezie 1.

- 7**



Tik op "OK".

- 8**



Tik op om af te sluiten.

- 9**

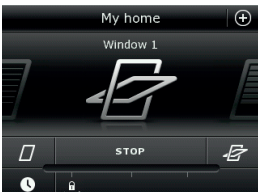

De product navigatie toont nu alleen uw drie favoriete producten.

- 

Wilt u alle producten weer tonen? Verwijder dan de vink "Favorieten tonen" in stap 8.

Bediening

Producten bedienen zonder de bedieningstablet te gebruiken

Handmatige bediening van tuimelvensters

U kunt uw tuimelvenster handmatig openen en sluiten.

Als u het dakraam reeds elektrisch geopend heeft, dient u deze eerst met de bedieningstablet elektrisch te sluiten.

- Open het dakraam door de bedieningsgreep naar u toe en naar beneden te trekken.
- Sluit het dakraam weer door de bedieningsgreep van u af en omhoog te drukken.

Opmerking: Als u het dakraam al handmatig geopend heeft, moet u deze eerst ook weer handmatig sluiten om het hierna weer met de bedieningstablet te kunnen openen. Dit geldt ook als u programma's wil starten en als de dakramen bij een regenbui automatisch moeten sluiten.

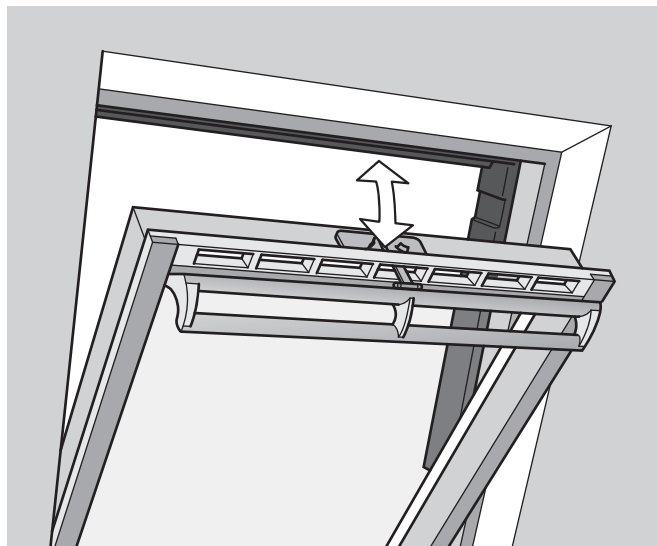

Bediening

Producten bedienen zonder de bedieningstablet te gebruiken

2

De tuimelvensters sluiten in het geval van stroomuitval of een lege batterij

In het geval van stroomuitval of een lege batterij kan het tuimelvenster met de hand worden gesloten door het ontkoppelen van de ketting op de ventilatieklep van het dakraam.

Er zijn twee verschillende manieren om dit te doen, afhankelijk van het type dakraam. De ventilatieklep kan er uitzien als plaatje **A** of **B**. Bekijk hieronder hoe u de ventilatieklep kunt ontkoppelen bij uw type dakraam.

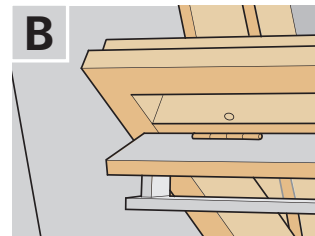
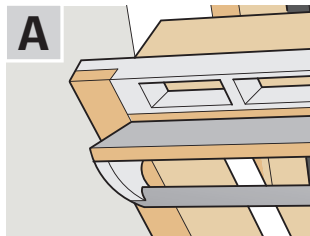

A

Ziet de ventilatieklep eruit als plaatje **A**:

- 1 Ontkoppel de ketting door op de ontkoppelingsclip te drukken op de klepbeugel.
- 2 Verwijder de klepbeugel.
- 3 Vouw de ketting op zoals getoond en sluit de ventilatieklep van het dakraam tot op de ventilatiestand.

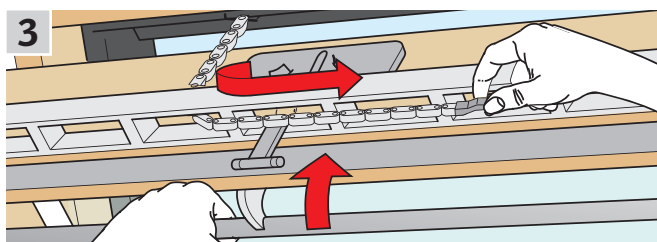
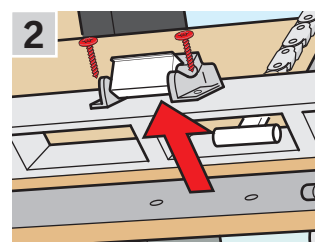
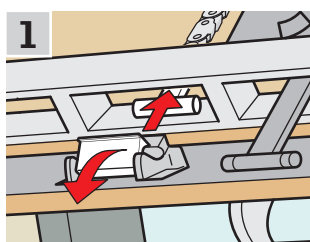

B

Ziet de ventilatieklep eruit als plaatje **B**:

- 1 Ontkoppel de ketting door op de ontkoppelingsclip te drukken op de klepbeugel.
- 2 Vouw de ketting op zoals getoond en sluit het dakraam handmatig.

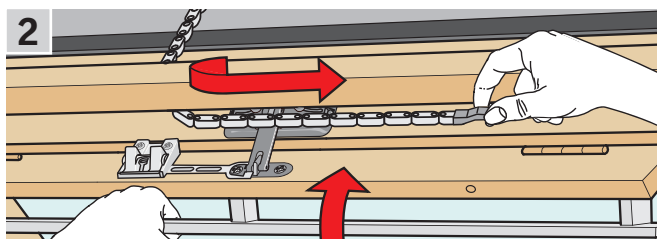
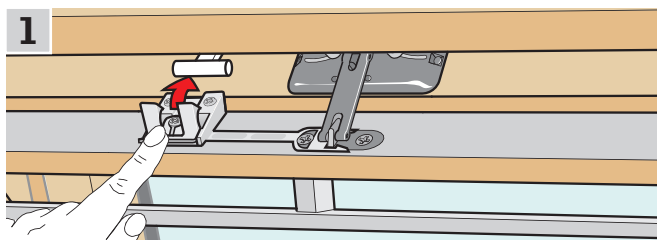

Als de stroomtoevoer weer aangesloten is of wanneer de batterij opgeladen is, moet u de ketting weer aansluiten op het dakraam.

- Open het dakraam handmatig en vouw de ketting uit.
- Plaats de clip beugel terug op de ventilatieklep als deze eruit ziet als bij **A**.
- Laat de ketting teruglopen door kort op de testknop op de dakraamopener te drukken.
- Sluit het dakraam handmatig.

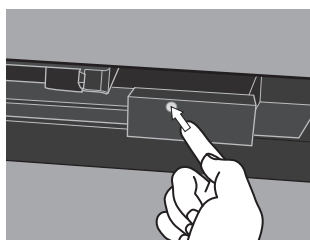

De dakramen sluiten als de bedieningstablet kwijt is

Als u uw bedieningstablet kwijt bent, kunt u uw dakraam sluiten door kort op de testknop op de dakraamopener te drukken. Zie alle details hieronder, zodat u weet hoe u uw dakraam kunt sluiten zonder de bedieningstablet te gebruiken. Dit is afhankelijk van het type dakraam.

Tuimelvensters

- 1 Ontkoppel de ketting zoals getoond op de vorige pagina **A**, **B**.
- 2 Druk kort op de testknop op de dakraamopener en sluit het dakraam handmatig.

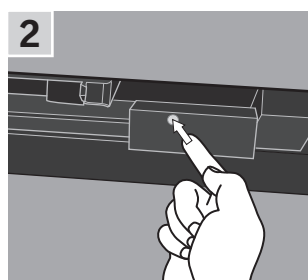
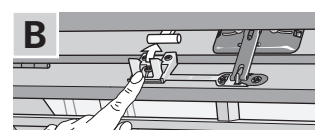
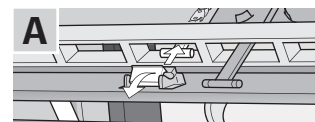
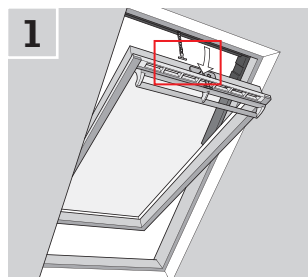

Lichtkoepels

- 1 Haal het afdekdopje voorzichtig uit de interieurafwerking aan de binnenzijde.
- 2 Druk kort op de testknop op de opener achter het afdekdopje en herplaats het afdekdopje.

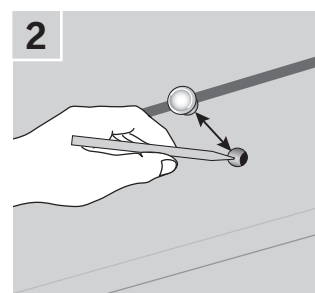
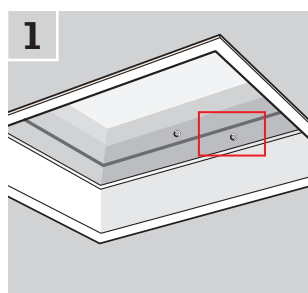

Uitzettuimelvensters

- 1 Verwijder de afdekkap van de dakraamopener.
- 2 Druk kort op de testknop op de dakraamopener en herplaats de afdekkap.

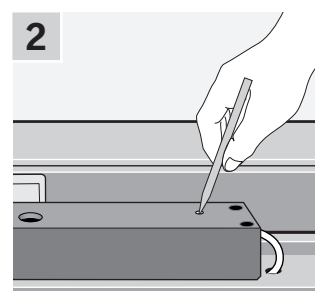
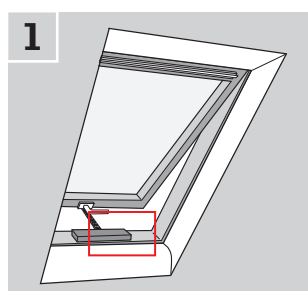

Instellen

Ingebruikname van een nieuw VELUX INTEGRA® systeem

3

De eerste configuratie

Voordat u uw VELUX INTEGRA® producten kunt bedienen, moeten deze eerst worden geregistreerd in de bedieningstablet.

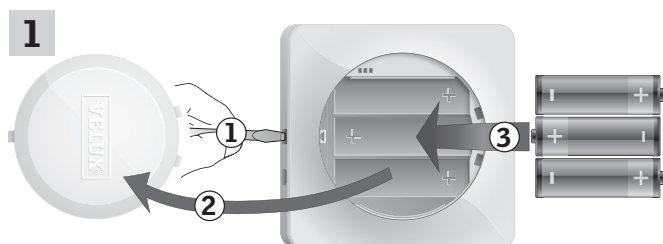

Verwijder het batterijklepje door op de ontgrendelingsknop te drukken met een schroevendraaier zoals aangegeven in de afbeelding ①, ②.
Plaats de batterijen (type AA/LR6) ③.

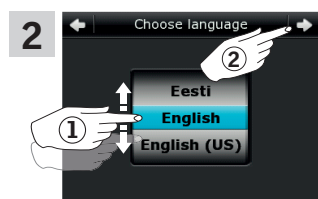

Scroll het wiel in de richting van de pijlen om een taal te kiezen ①.
Tik op ⇨ ②.

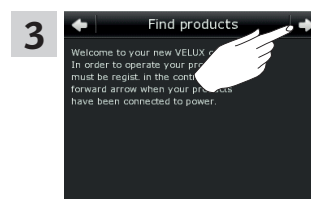

Volg de aanwijzingen op het scherm en tik op ⇨ als u klaar bent.

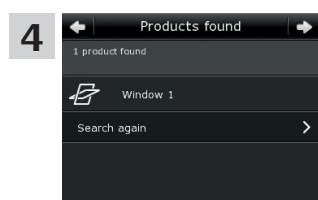

Tik op ⇨ wanneer **alle** producten zijn gevonden.
Opmerking: Tik op "Opnieuw zoeken" als de bedieningstablet **niet alle** producten kan vinden, en volg de instructies op het scherm. Ga naar de sectie *Als de eerste configuratie niet werkt*, als de bedieningstablet nog steeds niet alle producten gevonden heeft, terwijl deze wel opgeladen of aan de netstroom aangesloten zijn.

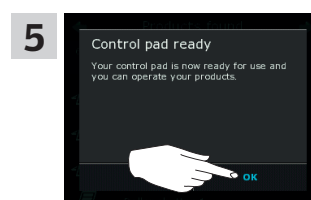

Tik op "OK".

Instellen

Ingebruikname van een nieuw VELUX INTEGRA® systeem

3

Als de eerste configuratie niet werkt

Als de bedieningstabelt sommige producten niet kan vinden, dan kunt u de producten gereed maken voor registratie door ze handmatig te resetten naar de oorspronkelijke fabrieksinstellingen.

Opmerking: U kunt de producten die gereset zijn niet bedienen, totdat deze opnieuw geregistreerd worden in de bedieningstabelt. Zie de sectie *De eerste configuratie*.

De producten kunnen op verschillende manieren gereset worden. Dit is afhankelijk van het type dakraam.

Tuimelvensters

- 1 Open het dakraam handmatig (als het dakraam al geopend is, sluit deze dan door op de testknop op de dakraamopener te drukken).
- 2 Druk minstens 10 seconden op de testknop op de dakraamopener.
De dakraamopener en de andere elektrische producten op het dakraam zullen kort heen en weer gaan. De frameverlichting, indien geïnstalleerd, zal kort knipperen.

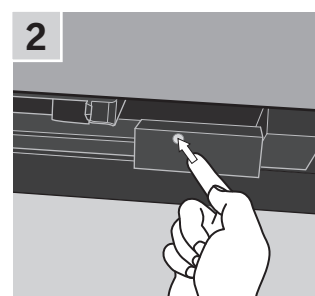
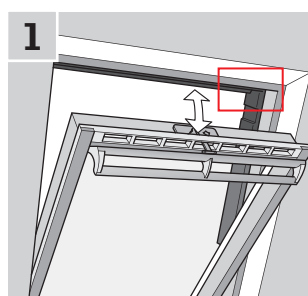

Lichtkoepels

- 1 Haal het afdekdopje voorzichtig uit de interieurafwerking aan de binnenzijde.
- 2 Druk minstens 10 seconden op de testknop op de opener achter het afdekdopje.
De opener en de andere elektrische producten op de lichtkoepel zullen kort heen en weer gaan. Plaats het afdekdopje terug.

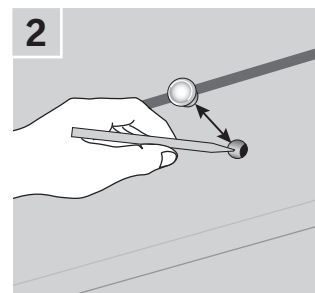
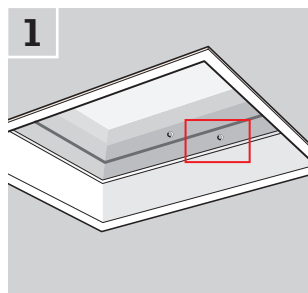

Modulaire lichtstraten

- 1 Verwijder het onderste gootstuk van de modulaire lichtstraat en schroef de smalle afdekljst aan de rechterzijde van de bedieningscentrale los.
- 2 Druk gedurende 6-10 seconden op de reset-knop in de bedieningscentrale. Schroef de afdekljst weer vast en herplaats het onderste gootstuk.

Opmerking: Omdat de registratie in de bedieningstabelt binnen 10 minuten moet plaats vinden, adviseren we u het onder gootstuk na registratie pas te herplaatsen.

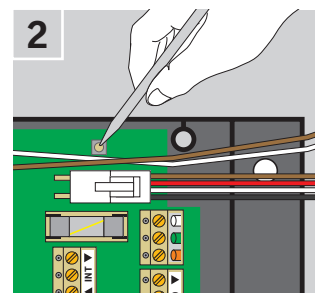
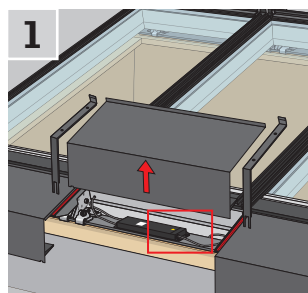

Instellen

Uw VELUX INTEGRA® systeem uitbreiden

3

Producten aan de bedieningstablet toevoegen

U kunt maximaal 200 producten (zoals bijvoorbeeld dakramen, rolluiken, raamdecoratie en lichtkoepels) registreren en bedienen met de bedieningstablet.

Het voorbeeld toont hoe u meer producten aan de bedieningstablet kunt toevoegen. Volg de instructie op uw scherm.

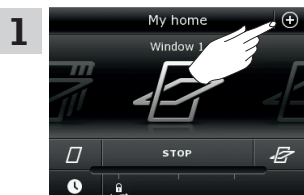

Tik op ⊕.

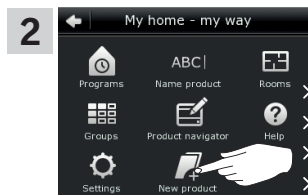

Tik op "Nieuw product".

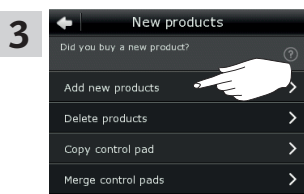

Tik op "Nieuwe producten toevoegen".

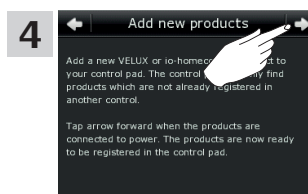

Tik op ⇒.



Tik op ⇒ wanneer de producten zijn gevonden.

De nieuwe producten zijn klaar voor gebruik.

Instellen

Uw VELUX INTEGRA® systeem uitbreiden – Een bedieningseenheid toevoegen

3

Een bedieningseenheid aan uw systeem toevoegen die al met een VELUX INTEGRA® bedieningstablet KLR 200 bediend wordt

Om uw VELUX INTEGRA® producten met andere bedieningseenheden te kunnen bedienen, kan u de inhoud van de bedieningstablet KLR 200 die al in gebruik is kopiëren naar de betreffende bedieningseenheden.

Opmerking: Als u de standaard programma's heeft aangepast of als u uw eigen programma's heeft ingesteld, dan zullen deze niet worden gekopieerd naar de andere bedieningseenheid.

"Bedieningseenheid" is de algemene term voor alle apparatuur die gebruikt kan worden om VELUX INTEGRA® producten te bedienen. Om de bedieningseenheid te vinden die u wilt toevoegen kunt u pagina referenties hieronder raadplegen.



VELUX INTEGRA®
bedieningstablet KLR 200
(3LR A02)
Pagina's 42-43



VELUX INTEGRA®
besturingscentrale KRX 100
(3LF D02)
Pagina's 44-46

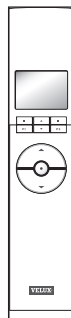

VELUX INTEGRA®
afstandsbediening zonder scherm
(3UR B01)
Pagina 47



VELUX INTEGRA®
bedieningsschakelaar KLI 110
(3LI D01)
Pagina 48



VELUX INTEGRA®
interface KLF 050
gemonteerd in een
wandcontactdoos van
een ander fabrikaat
(3LF D50)
Pagina 49

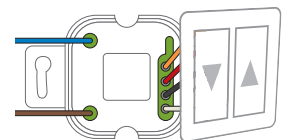

VELUX INTEGRA®
interface KLF 100
(3LF D01)
Pagina's 50-51

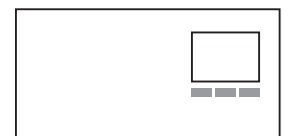

Andere typen io-homecontrol®
bedieningseenheden
Pagina's 52-53



Instellen

Uw VELUX INTEGRA® systeem uitbreiden – Een bedieningseenheid toevoegen

3

Een VELUX INTEGRA® bedieningstabelt KLR 200 aan uw systeem toevoegen die al met een bedieningstabelt KLR 200 bediend word

Met de instructies hieronder kunt u de inhoud van de bedieningstabelt KLR 200 die u al in gebruik heeft, kopiëren naar de tweede bedieningstabelt KLR 200.

Bedieningstabelt KLR 200 om de kopie te **verzenden** is bedieningseenheid (A).

Bedieningstabelt KLR 200 om de kopie te **ontvangen** is bedieningseenheid (B).

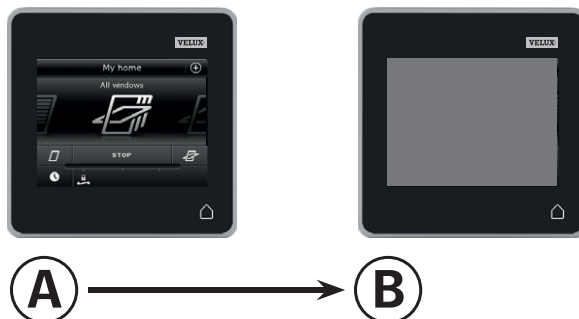

Eerst stappen 1-4 met (B) uit te voeren.

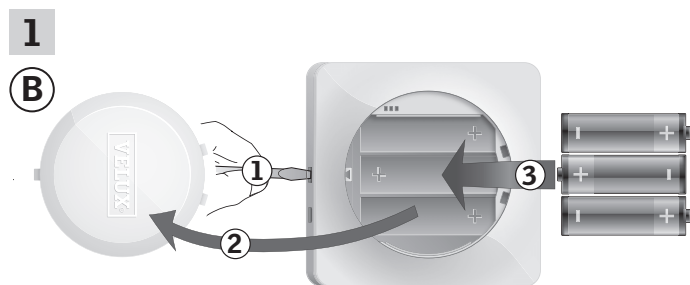

Verwijder het batterijklepje door op de ontgrendelingsknop te drukken met een schroevendraaier zoals aangegeven in de afbeelding ①, ②.

Plaats de batterijen (type AA/LR6) ③.



Kies taal ①.
Tik op ⇒ ②.

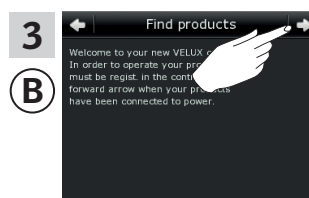

Volg de aanwijzingen op het scherm en tik op ⇒ als u klaar bent.

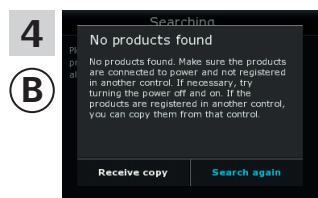

Tik **niet** op "Ontvang kopie" tot stap 9.

Instellen

Uw VELUX INTEGRA® systeem uitbreiden – Een bedieningseenheid toevoegen

3

Voer stappen 5-8 uit met **A**.

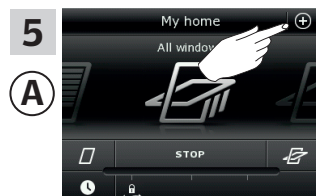

Tik op **+**.

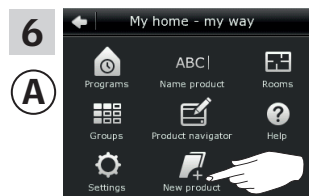

Tik op "Nieuw product".

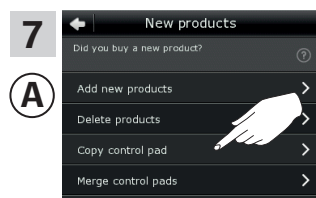

Tik op "Kopieër bedienings-
tablet".

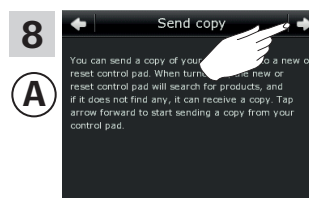

Tik op **⇒**.

U heeft nu twee minuten om stap 9 met **B** uit te voeren.

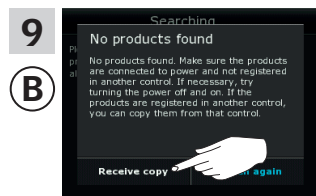

Tik op "Ontvang kopie".
Volg de aanwijzingen op het
scherm en tik op **⇒** als u klaar
bent.



Tik op "OK".



Tik op **⏠** op beide bedienings-
tablets om af te sluiten.

Instellen

Uw VELUX INTEGRA® systeem uitbreiden – Een bedieningseenheid toevoegen

3

Een VELUX INTEGRA® besturingscentrale KRX 100 aan een systeem toevoegen die al met een bedieningstabelt KLR 200 bediend wordt

Met de instructies hieronder kunt u de inhoud van de bedieningstabelt KLR 200 kopiëren naar besturingscentrale KRX 100. Zie ook de instructies van de besturingscentrale.

Bedieningstabelt KLR 200 om de kopie te **verzenden** is bedieningseenheid **(A)**.

Besturingscentrale KRX 100 om de kopie te **ontvangen** is bedieningseenheid **(B)**.

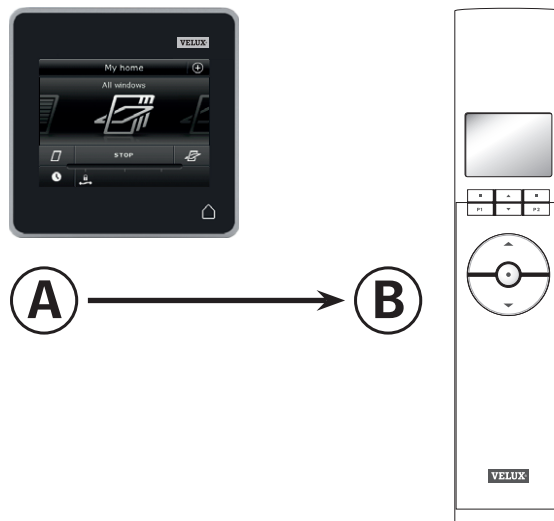

Eerst stappen 1-3 met **(B)** uit te voeren.

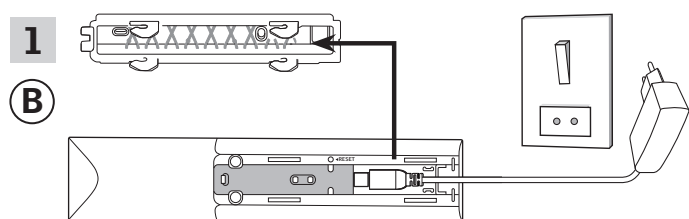

Aansluiten op de stroomtoevoer:

Verwijder de afdekplaat aan de achterzijde van de besturingscentrale, zoals getoond. Klik de adapterplug in de besturingscentrale en herplaats de afdekplaat. Sluit de adapter aan op de stroomtoevoer.

Opmerking: De besturingscentrale bewaart de geselecteerde instellingen zelfs als de stroomtoevoer afgesloten is. Het is daarom af te raden om de besturingscentrale definitief vast te zetten totdat de zonweringproducten en de sensoren geregistreerd zijn in de besturingscentrale.

De datum en tijd worden alleen gedurende 30 seconden na de onderbreking van de stroomtoevoer opgeslagen.

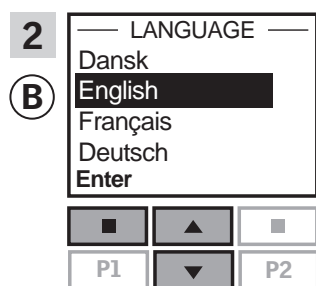

Selecteer taalinstelling:
Druk op om uw taalkeuze te selecteren.
Druk op "Enter" om uw keuze te bevestigen.

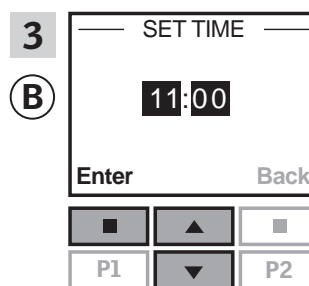

Stel de tijd voor de eerste maal in voordat de besturingscentrale wordt gebruikt:

Druk op om de minuten in te stellen.

Druk op "Enter" om de uren in te stellen.

Druk op om de uren in te stellen.

Druk op "Enter" om uw instellingen te bevestigen.

Instellen

Uw VELUX INTEGRA® systeem uitbreiden – Een bedieningseenheid toevoegen

3

Sensoren voorbereiden en ze in de besturingscentrale registreren.

Opmerking: U heeft 10 minuten om stappen 4-8 uit te voeren.

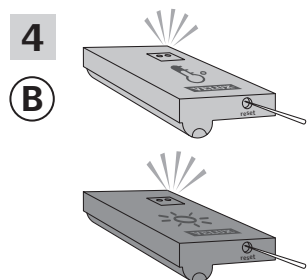

Bereid de sensoren voor op de registratie:
Druk minimaal 5 seconden op de knop aan de onderzijde van de sensor met een puntig object totdat de diode knippert.

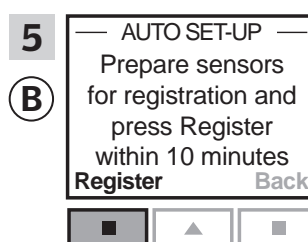

Registreer sensoren in de besturingscentrale:
Druk op **Register** om de twee sensoren te registreren.

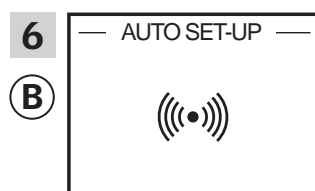

De registratie loopt. Dit kan een aantal minuten duren.

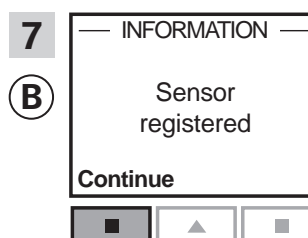

In de display verschijnt "Sensor geregistreerd" wanneer de sensoren geregistreerd zijn.
Druk op **Continue** om verder te gaan.

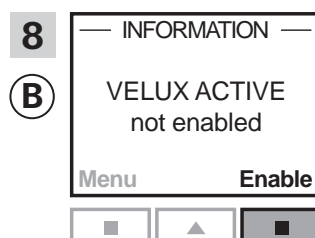

De display toont dat het programma VELUX ACTIVE niet ingeschakeld is.
Druk op **Enable** om de registratie van de zonweringproducten in de besturingscentrale te starten.



Druk **niet** op "Registr." tot stap 14.

Voer stappen 10-12 uit met **(A)**.

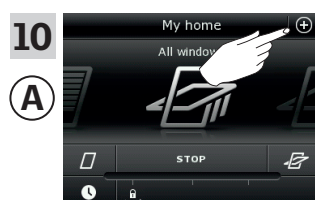

Tik op **+**.

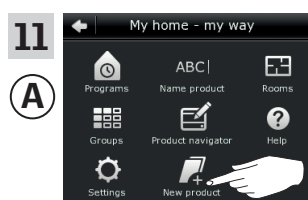

Tik op "Nieuw product".

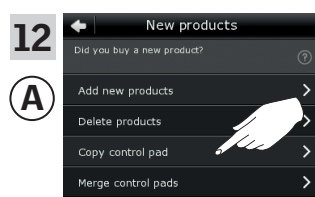

Tik op "Kopieër bedieningstablet".

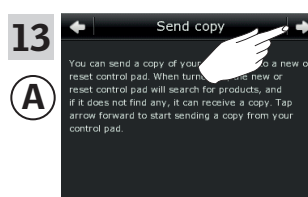

Tik op **⇒**.

Verder op de volgende pagina

Instellen

Uw VELUX INTEGRA® systeem uitbreiden – Een bedieningseenheid toevoegen

3

U heeft nu twee minuten om stap 14 met **(B)** uit te voeren.



Druk op **(B)** "Registr." in de besturingscentrale om met registreren te beginnen.

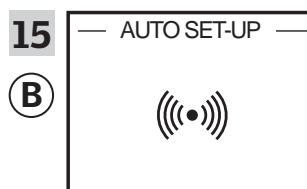

De registratie loopt. Dit kan een aantal minuten duren.

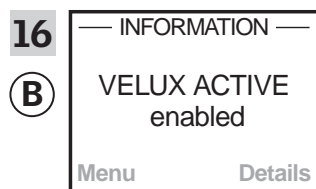

De display toont dat het programma VELUX ACTIVE ingeschakeld is. Wanneer de display toont dat het programma VELUX ACTIVE niet ingeschakeld is, ga naar de sectie *De initiële set-up, Raamdecoratieproducten - interieur-zijde* in de instructies van de besturingscentrale.

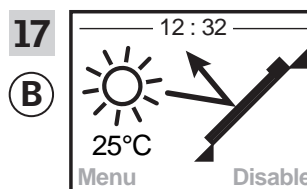

De display toont de programma modus inclusief de huidige temperatuur en tijd.

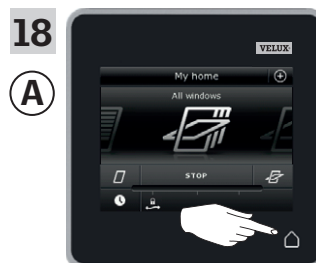

Tik op **(A)** om af te sluiten.

Instellen

Uw VELUX INTEGRA® systeem uitbreiden – Een bedieningseenheid toevoegen

3

Een VELUX INTEGRA® afstandsbediening zonder scherm aan uw systeem toevoegen die al met een bedieningstabelt KLR 200 bediend wordt

Met de instructies hieronder kunt u de inhoud van de bedieningstabelt KLR 200 kopiëren naar de afstandsbediening zonder scherm. Zie hiervoor ook de instructies van de afstandsbediening.

Bedieningstabelt KLR 200 om de kopie te **verzenden** is bedieningseenheid **(A)**.

Afstandsbediening zonder scherm om de kopie te **ontvangen** is bedieningseenheid **(B)**.

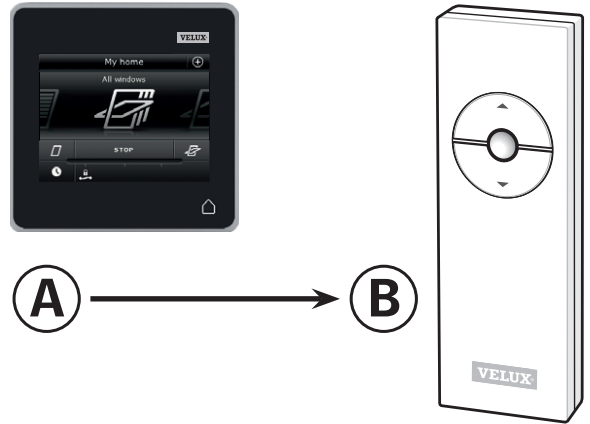

Eerst stappen 1-5 met **(A)** uit te voeren.

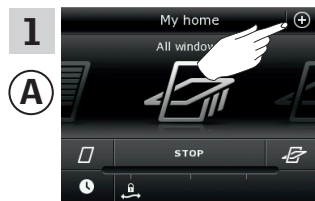

Tik op ⊕.

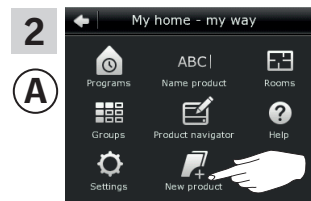

Tik op "Nieuw product".

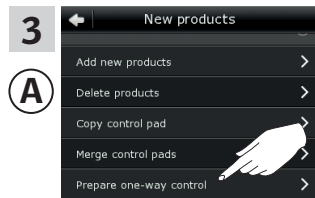

Tik op "Vorbereiden eenricht. bedieningseenh".

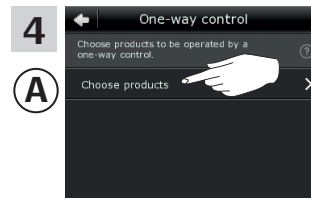

Tik op "Kies producten".

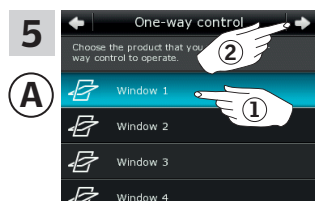

Scroll door de lijst op uw scherm en kies het product dat u toe wilt voegen **①**.
Opmerking: U kunt de individuele producten vinden door op het icoon te tikken. Zie ook de sectie *Producten vinden*.

Tik op ⇌ **②**.

U heeft nu 10 minuten om stap 6 met **(B)** uit te voeren.

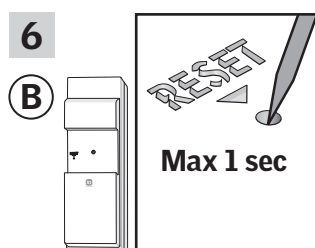

Druk met een puntig object kort op de RESET-knop aan de achterzijde om het nieuwe product te registreren.

U kunt het gekozen product nu met **(B)** bedienen.



Tik op ⊏ om af te sluiten.

Opmerking: Om meer producten toe te voegen, tik op "Kies meer" en herhaal stappen 5-7.

Instellen

Uw VELUX INTEGRA® systeem uitbreiden – Een bedieningseenheid toevoegen

3

Een VELUX INTEGRA® bedieningsschakelaar KLI 110 aan uw systeem toevoegen die al met een bedieningstabelt KLR 200 bediend word

Met de instructies hieronder kunt u de inhoud van de bedieningstabelt KLR 200 kopiëren naar bedieningsschakelaar KLI 110. Zie hiervoor ook de instructies van de bedieningsschakelaar.

Bedieningstabelt KLR 200 om de kopie te **verzenden** is bedieningseenheid **(A)**.

Bedieningsschakelaar KLI 110 om de kopie te **ontvangen** is bedieningseenheid **(B)**.

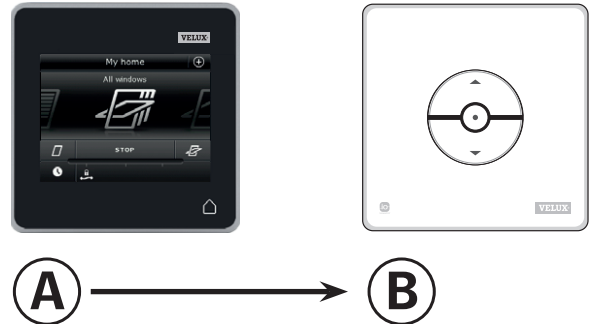

Eerst stappen 1-5 met **(A)** uit te voeren.

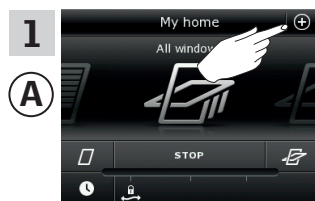

Tik op ⊕.

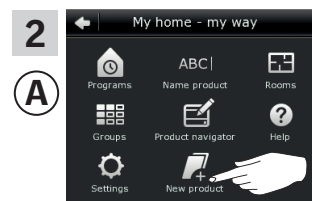

Tik op "Nieuw product".

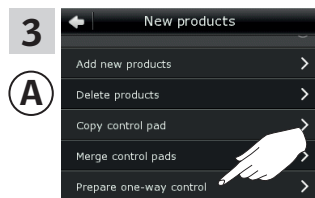

Tik op "Vorbereiden eenricht. bedieningseenh.".

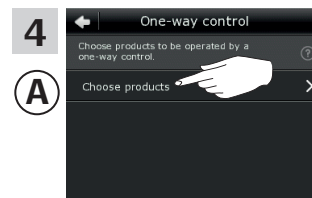

Tik op "Kies producten".

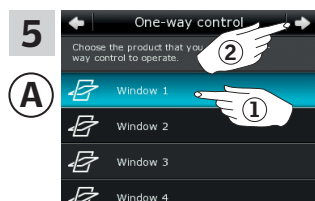

Scroll door de lijst op uw scherm en kies het product dat u toe wil voegen **(1)**.

Opmerking: U kunt de individuele producten vinden door op het icoon te tikken. Zie ook de sectie *Producten vinden*.

Tik op ⇨ **(2)**.

U heeft nu 10 minuten om stap 6 met **(B)** uit te voeren.

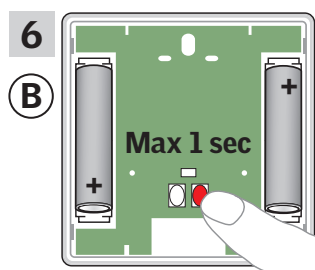

Druk de RESET-knop aan de achterzijde kort in om het nieuwe product te registreren.

U kunt het gekozen product nu met **(B)** bedienen.



Tik op om af te sluiten.

Opmerking: Om meer producten toe te voegen, tik op "Kies meer" en herhaal stappen 5-7.

Instellen

Uw VELUX INTEGRA® systeem uitbreiden – Een bedieningseenheid toevoegen

3

Een VELUX INTEGRA® interface KLF 050, welke in een wandcontactdoos van een ander fabrikaat is gemonteerd, aan uw systeem toevoegen die al met een bedieningstabelt KLR 200 bediend wordt

Met de instructies hieronder kunt u de inhoud van de bedieningstabelt KLR 200 kopiëren naar interface KLF 050 welke in een wandcontactdoos van een andere fabrikant is gemonteerd. Zie ook de instructies voor de interface.

Bedieningstabelt KLR 200 om de kopie te **verzenden** is bedieningseenheid **A**.

Interface KLF 050 om de kopie te **ontvangen** is bedieningseenheid **B**.

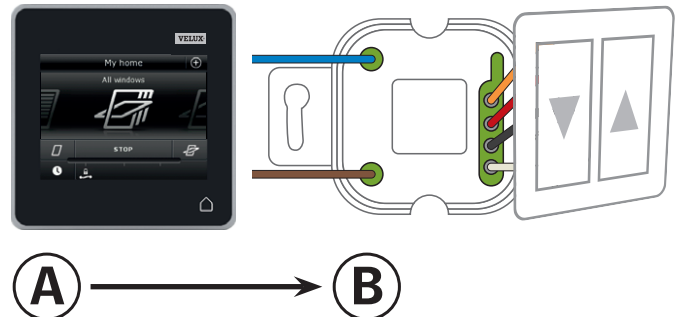

Eerst stappen 1-5 met **A** uit te voeren.

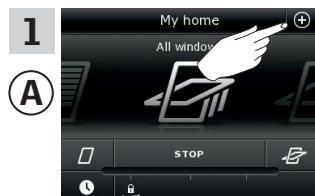

Tik op ⊕.

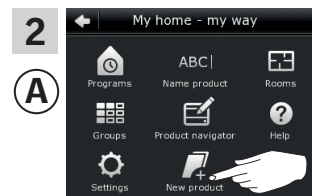

Tik op "Nieuw product".

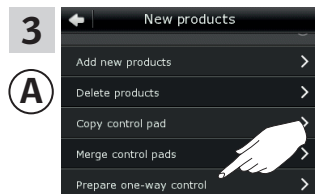

Tik op "Vorbereiden eenricht. bedieningseenh.".

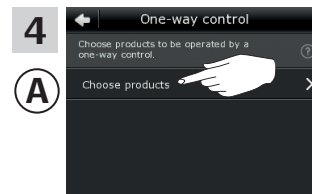

Tik op "Kies producten".

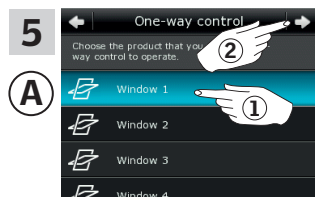

Scroll door de lijst op uw scherm en kies het product dat u toe wilt voegen **1**.
Opmerking: U kunt de individuele producten vinden door op het icoon te tikken. Zie ook de sectie *Producten vinden*.
Tik op ⇌ **2**.

U heeft nu 10 minuten om stap 6 met **B** uit te voeren.

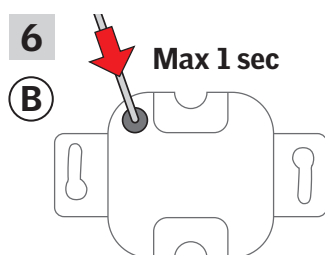

Druk met een puntig object kort op de SET-knop aan de achterzijde om het nieuwe product te registreren.
U kunt het gekozen product nu met **B** bedienen.



Tik op om af te sluiten.
Opmerking: Om meer producten toe te voegen, tik op "Kies meer" en herhaal stappen 5-7.

Instellen

Uw VELUX INTEGRA® systeem uitbreiden – Een bedieningseenheid toevoegen

3

Een VELUX INTEGRA® interface KLF 100 aan uw systeem toevoegen die al met een bedieningstabelt KLR 200 bediend word

Met de instructies hieronder kunt u de inhoud van de bedienings-
tabelt KLR 200 kopiëren naar interface KLF 100. Zie ook de
instructies voor de interface.

Bedieningstabelt KLR 200 om de kopie te **verzenden** is
bedieningseenheid (A).

Interface KLF 100 om de kopie te **ontvangen** is bedienings-
eenheid (B).

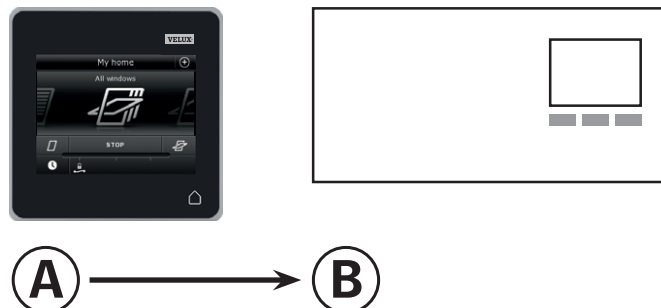

Eerst stap 1 met (B) uit te voeren.



Volg de instructies voor de
interface tot aan de sectie waar
menu item **H** is opgelicht.

Voer nu stappen 2-4 met (A) uit.

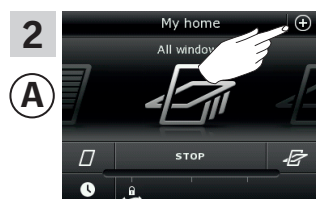

Tik op ⊕.

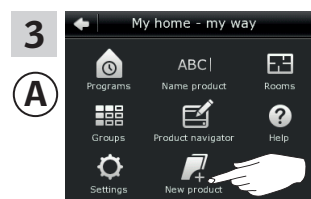

Tik op "Nieuw product".

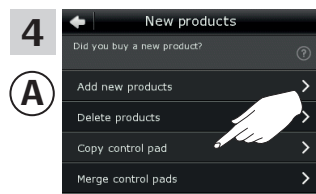

Tik op "Kopieër bedienings-
tabelt".

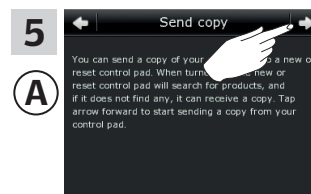

Tik op ⇒.

Instellen

Uw VELUX INTEGRA® systeem uitbreiden – Een bedieningseenheid toevoegen

3

U heeft nu twee minuten om stap 6 met **B** uit te voeren.

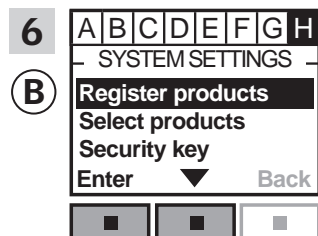

Druk op **B** om "Registreer producten" te selecteren. Druk op **B** "Accepteren" om uw keuze te bevestigen.

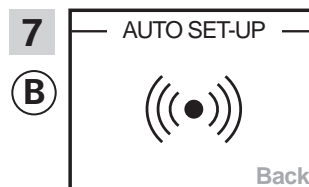

Automatische registratie treedt in werking. Even geduld a.u.b. De registratie kan een minuut duren.

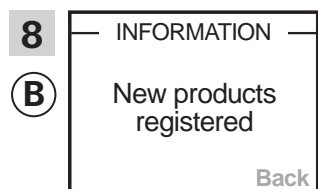

De display toont dat nieuw(e) product(en) is/zijn geregistreerd.

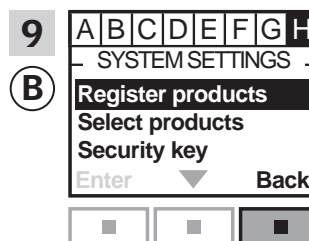

Druk op **B** "Terug" om af te sluiten.

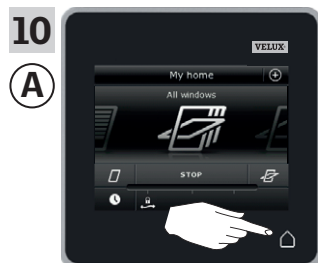

Tik op **A** om af te sluiten.

Instellen

Uw VELUX INTEGRA® systeem uitbreiden – Een bedieningseenheid toevoegen

3

Andere typen io-homecontrol® bedieningseenheden aan uw systeem toevoegen die al met een bedieningstabelt KLR 200 bediend word

Met de instructies hieronder kunt u de inhoud van de bedienings-tablet KLR 200 kopiëren naar andere typen io-homecontrol® bedieningseenheden. Zie ook de instructies van deze bedieningseenheden.

Bedieningstabelt KLR 200 om de kopie te **verzenden** is bedienings-eenheid (A).

De io-homecontrol® bedieningseenheid om de kopie te **ontvangen** is bedieningseenheid (B).

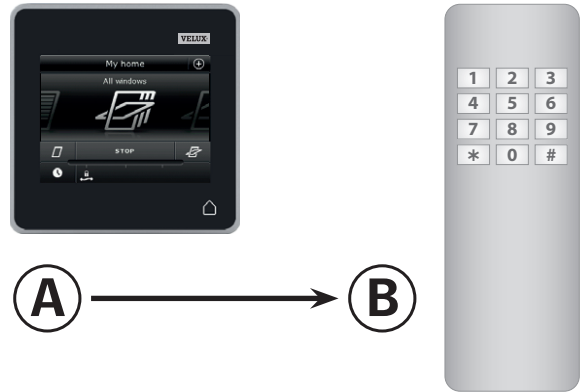

De instructies zijn verdeeld in twee secties:

Instructies voor eenrichtings bedieningseenheden  te herkennen aan dit symbool op het product

Instructies voor tweerichtings bedieningseenheden  te herkennen aan dit symbool op het product

Eenrichtings bedieningseenheden 

Eerst stappen 1-5 met (A) uit te voeren.

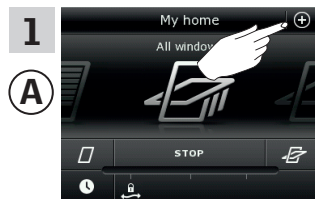

Tik op ⊕.

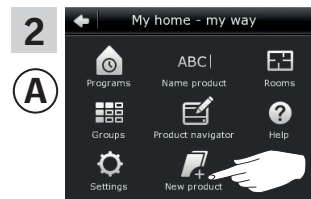

Tik op "Nieuw product".

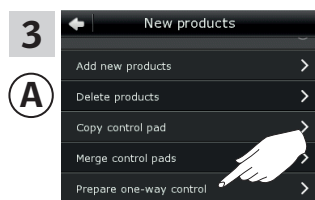

Tik op "Vorbereiden eenricht. bedieningseenh."

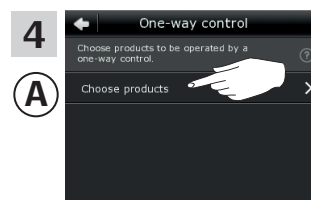

Tik op "Kies producten".

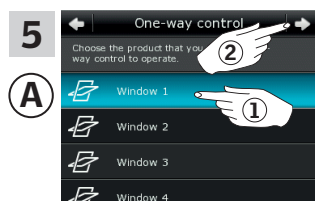

Scroll door de lijst op uw scherm en kies het product dat u toe wil voegen ①. **Opmerking:** U kunt de individuele producten vinden door op het icoon te tikken. Zie ook de sectie *Producten vinden*. Tik op ⇨ ②.

U heeft nu 10 minuten om stap 6 met (B) uit te voeren.

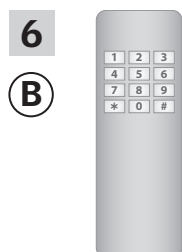

Zie de instructies voor de io-homecontrol® bedienings-eenheid.

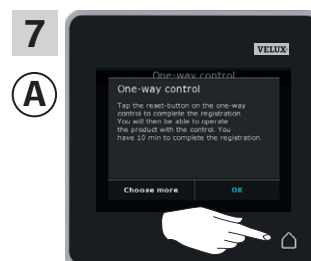

Tik op  om af te sluiten.

Instellen

Uw VELUX INTEGRA® systeem uitbreiden – Een bedieningseenheid toevoegen

3

Tweerichtings bedieningseenheden 

Eerst stappen 1-4 met (A) uit te voeren.

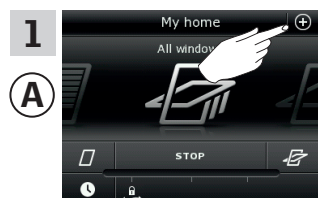

Tik op ⊕.

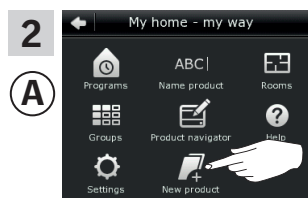

Tik op "Nieuw product".

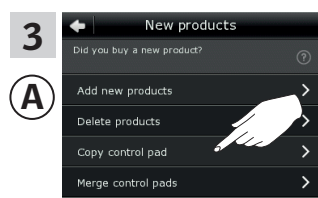

Tik op "Kopieër bedienings-tablet".

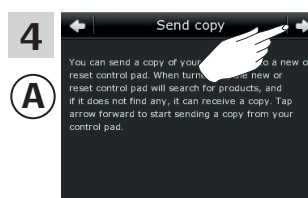

Tik op ⇒.

U heeft nu twee minuten om stap 5 met (B) uit te voeren.

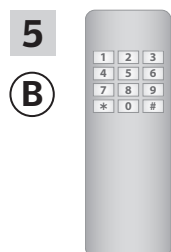

Zie de instructies van uw io-homecontrol® bedieningseenheid. U kunt ook de sectie *Gezamenlijke bediening van io-homecontrol® producten* raadplegen.

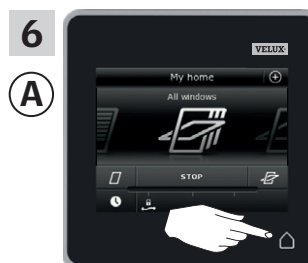

Tik op ⏠ om af te sluiten.

Instellen

Uw VELUX INTEGRA® systeem uitbreiden – Een bedieningseenheid toevoegen

3

Een VELUX INTEGRA® bedieningstablet KLR 200 aan uw systeem toevoegen die al met een andere bedieningseenheid bediend wordt

Om uw VELUX INTEGRA® producten met andere bedieningseenheden te kunnen bedienen, kan u de inhoud van de bedieningseenheid die al in gebruik is naar uw nieuwe bedieningstablet KLR 200 kopiëren.

Opmerking: Als u de standaard programma's heeft aangepast of als u uw eigen programma's heeft ingesteld, dan zullen deze niet worden gekopieerd naar uw nieuwe bedieningseenheid.

"Bedieningseenheid" is de algemene term voor alle apparatuur die gebruikt kan worden om VELUX INTEGRA® producten te bedienen.

Om de bedieningseenheid te vinden waarmee u uw systeem al bediend, kunt u pagina referenties hieronder raadplegen.



VELUX INTEGRA®
afstandsbediening KLR 100
(3LR A01)
Pagina's 55-56



VELUX INTEGRA®
interface KLF 050
gemonteerd in een
wandcontactdoos van
een ander fabrikaat
(3LF D50)
Pagina's 63-64

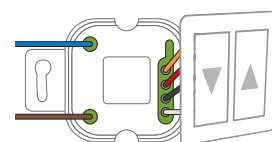

VELUX INTEGRA®
besturingscentrale KRX 100
(3LF D02)
Pagina's 57-58

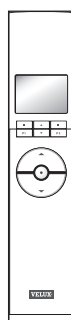

VELUX INTEGRA®
interface KLF 100
(3LF D01)
Pagina's 65-66



VELUX INTEGRA®
afstandsbediening zonder scherm
(3UR B01)
Pagina's 59-60

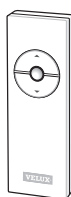

Andere typen io-homecontrol®
bedieningseenheden
Pagina's 67-68



VELUX INTEGRA®
bedieningsschakelaar KLI 110
(3LI D01)
Pagina's 61-62



Instellen

Uw VELUX INTEGRA® systeem uitbreiden – Een bedieningseenheid toevoegen

3

Een VELUX INTEGRA® bedieningstabelt KLR 200 aan uw systeem toevoegen die al met een afstandsbediening KLR 100 bediend wordt

Met de instructies hieronder kunt u de inhoud van afstandsbediening KLR 100 kopiëren naar bedieningstabelt KLR 200. Zie ook de instructies van de afstandsbediening.

Afstandsbediening KLR 100 om de kopie te **verzenden** is bedieningseenheid **A**.
Bedieningstabelt KLR 200 om de kopie te **ontvangen** is bedieningseenheid **B**.

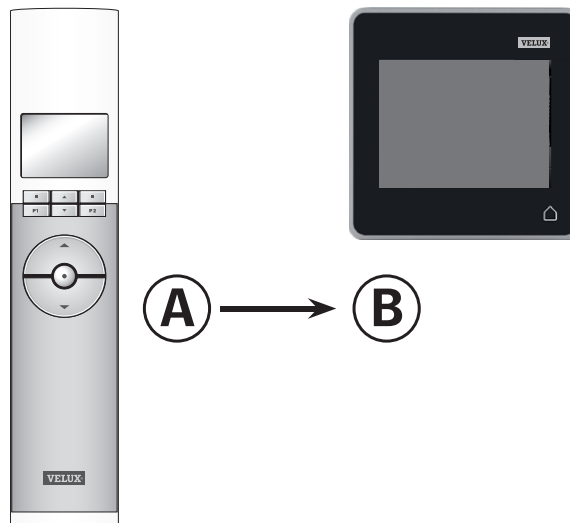

Eerst stappen 1-4 met **B** uit te voeren.

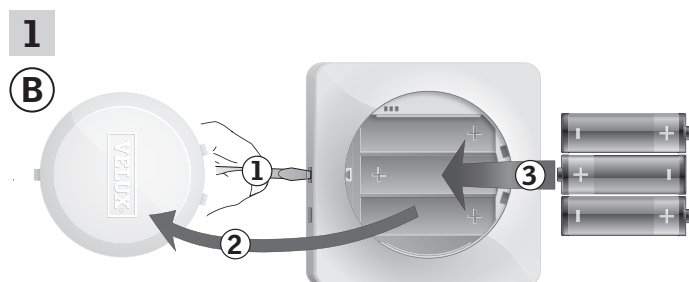

Verwijder het batterijklepje door op de ontgrendelingsknop te drukken met een schroevendraaier zoals aangegeven in de afbeelding ①, ②.

Plaats de batterijen (type AA/LR6) ③.

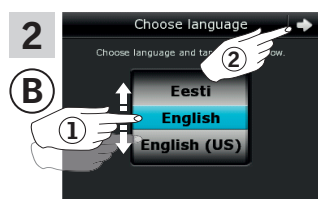

Kies taal ①.
Tik op ⇒ ②.

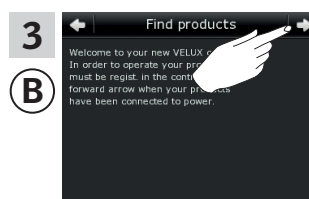

Volg de aanwijzingen op het scherm en tik op ⇒ als u klaar bent.



Tik **niet** op "Ontvang kopie" tot stap 8.

Instellen

Uw VELUX INTEGRA® systeem uitbreiden – Een bedieningseenheid toevoegen

3

Voer stappen 5-7 uit met (A).

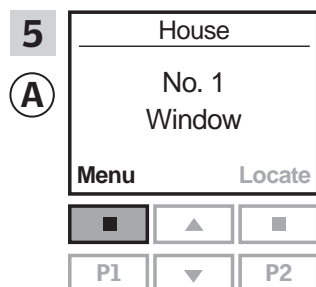

Druk op "Menu".

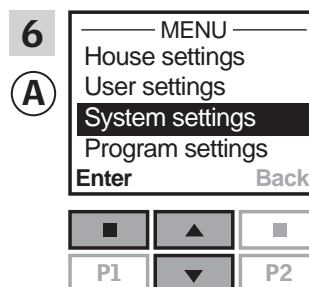

Druk op om "Systeeminstellingen" te selecteren. Druk op "Enter" om uw keuze te bevestigen.

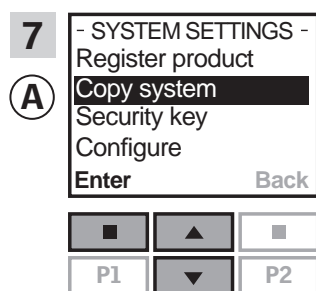

Druk op om "Systeem kopiëren" te selecteren. Druk op "Enter" om uw keuze te bevestigen.

U heeft nu twee minuten om stap 8 met (B) uit te voeren.

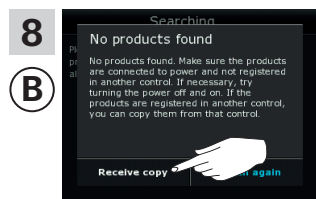

Tik op "Ontvang kopie". Volg de aanwijzingen op het scherm en tik op als u klaar bent.

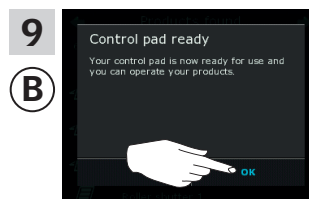

Tik op "OK".

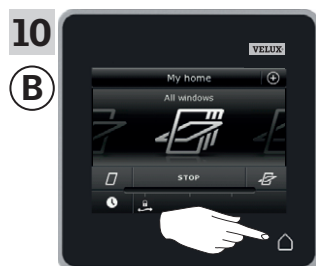

Tik op om af te sluiten.

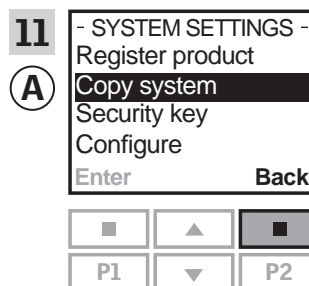

Druk op "Terug" om af te sluiten.

Instellen

Uw VELUX INTEGRA® systeem uitbreiden – Een bedieningseenheid toevoegen

3

Een VELUX INTEGRA® bedieningstabelt KLR 200 aan uw systeem toevoegen die al met een besturingscentrale KRX 100 bediend word

Met de instructies hieronder kunt u de inhoud van besturingscentrale KRX 100 kopiëren naar bedieningstabelt KLR 200. Zie ook de instructies van de besturingscentrale.

Besturingscentrale KRX 100 om de kopie te **verzenden** is bedieningseenheid **A**.

Bedieningstabelt KLR 200 om de kopie te **ontvangen** is bedieningseenheid **B**.

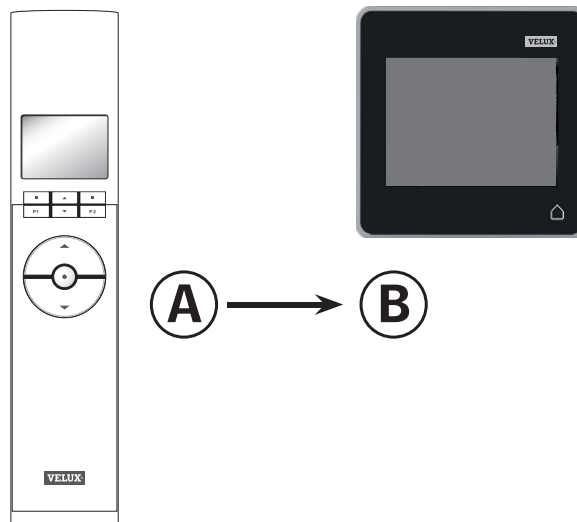

Eerst stappen 1-4 met **B** uit te voeren.

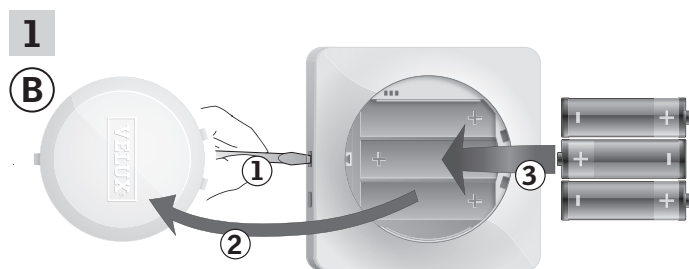

Verwijder het batterijklepje door op de ontgrendelingsknop te drukken met een schroevendraaier zoals aangegeven in de afbeelding ①, ②.
Plaats de batterijen (type AA/LR6) ③.

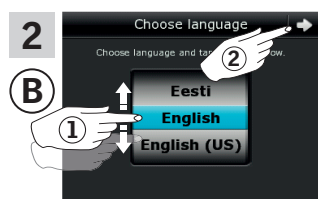

Kies taal ①.
Tik op ⇒ ②.

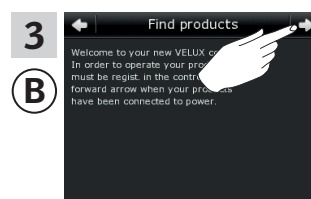

Volg de aanwijzingen op het scherm en tik op ⇒ als u klaar bent.

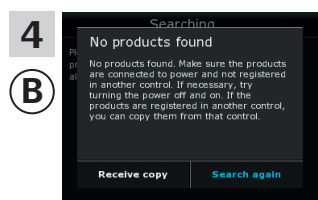

Tik **niet** op "Ontvang kopie" tot stap 8.

Instellen

Uw VELUX INTEGRA® systeem uitbreiden – Een bedieningseenheid toevoegen

3

Voer stappen 5-7 uit met (A).

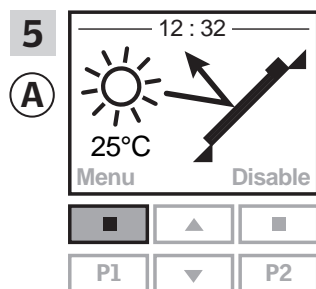

Druk op "Menu".

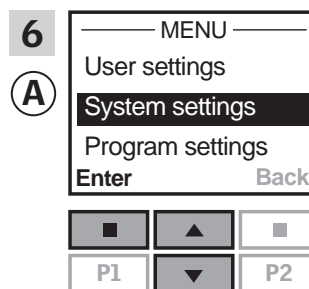

Druk op om "Systeeminstellingen" te selecteren. Druk op "Enter" om uw keuze te bevestigen.

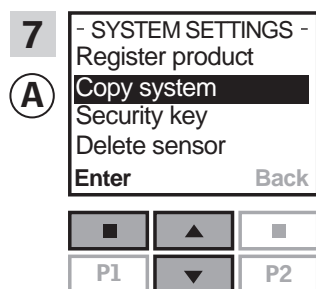

Druk op om "Systeem kopiëren" te selecteren. Druk op "Enter" om uw keuze te bevestigen.

U heeft nu twee minuten om stap 8 met (B) uit te voeren.

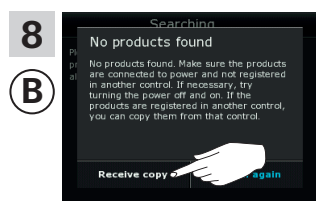

Tik op "Ontvang kopie". Volg de aanwijzingen op het scherm en tik op als u klaar bent.

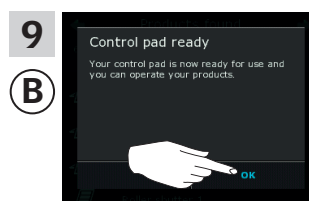

Tik op "OK".

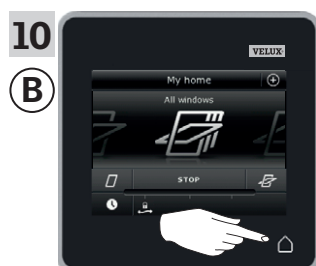

Tik op om af te sluiten.

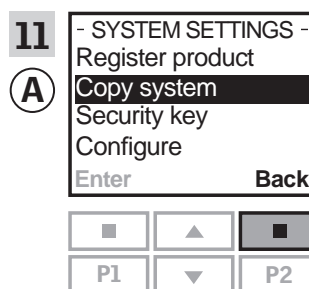

Druk op "Terug" om af te sluiten.

Instellen

Uw VELUX INTEGRA® systeem uitbreiden – Een bedieningseenheid toevoegen

3

Een VELUX INTEGRA® bedieningstablet KLR 200 aan uw systeem toevoegen die al met een VELUX INTEGRA® afstandsbediening zonder scherm bediend wordt

Met de instructies hieronder kunt u de inhoud van de afstandsbediening zonder scherm kopiëren naar bedieningstablet KLR 200. Zie ook de instructies van de afstandsbediening.

Afstandsbediening zonder scherm om de kopie te **verzenden** is bedieningseenheid **A**.

Bedieningstablet KLR 200 om de kopie te **ontvangen** is bedieningseenheid **B**.

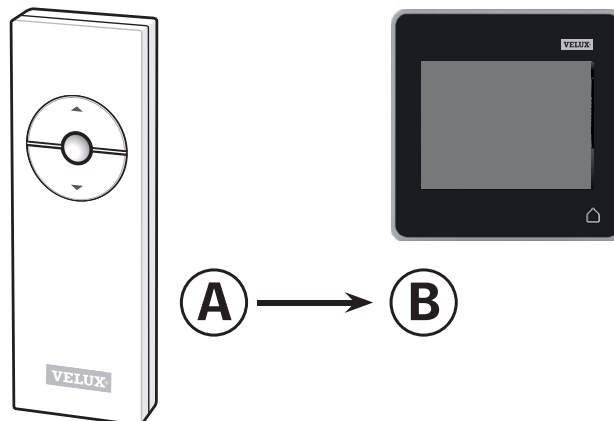

Eerst stap 1 met **A** uit te voeren.



U heeft nu twee minuten om stappen 2-7 met **B** uit te voeren.

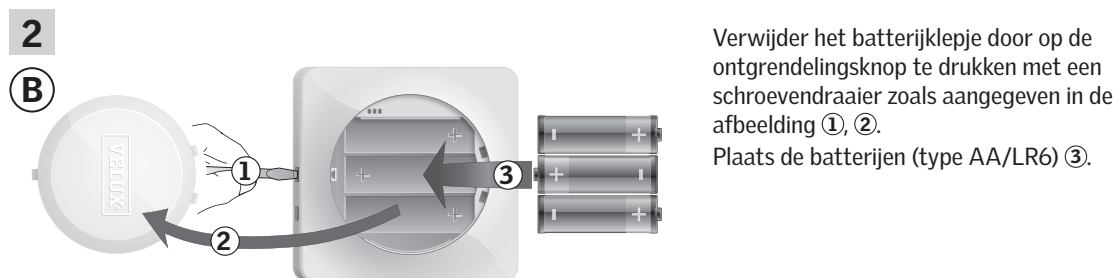

Verder op de volgende pagina

Instellen

Uw VELUX INTEGRA® systeem uitbreiden – Een bedieningseenheid toevoegen

3

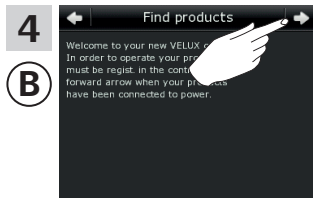

Volg de aanwijzingen op het scherm en tik op ➔ als u klaar bent.

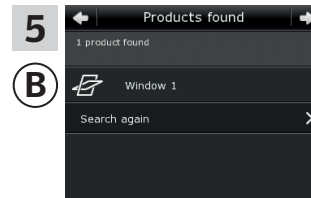

De bedieningstabelt toont op het scherm dat hij producten gevonden heeft.

Opmerking: Tik op "Opnieuw zoeken" als de bedieningstabelt niet alle producten kan vinden, en volg de instructies op het scherm. Ga naar de sectie *Als de eerste configuratie niet werkt*, als de bedieningstabelt nog steeds niet alle producten gevonden heeft, terwijl deze wel opgeladen of aan de netstroom aangesloten zijn.

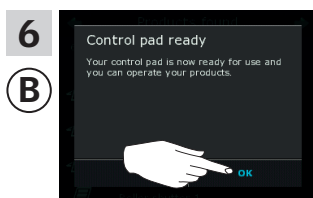

Tik op "OK".

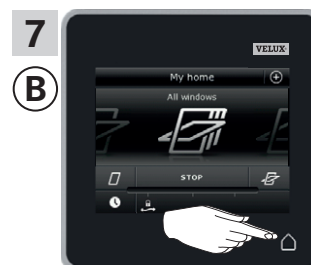

Tik op  om af te sluiten.

Instellen

Uw VELUX INTEGRA® systeem uitbreiden – Een bedieningseenheid toevoegen

3

Een VELUX INTEGRA® bedieningstabelt KLR 200 aan uw systeem toevoegen die al met een bedieningsschakelaar KLI 110 bediend wordt

Met de instructies hieronder kunt u de inhoud van bedieningsschakelaar KLI 110 kopiëren naar bedieningstabelt KLR 200. Zie ook de instructies van de bedieningsschakelaar.

Bedieningsschakelaar KLI 110 om de kopie te **verzenden** is bedieningseenheid **A**.

Bedieningstabelt KLR 200 om de kopie te **ontvangen** is bedieningseenheid **B**.

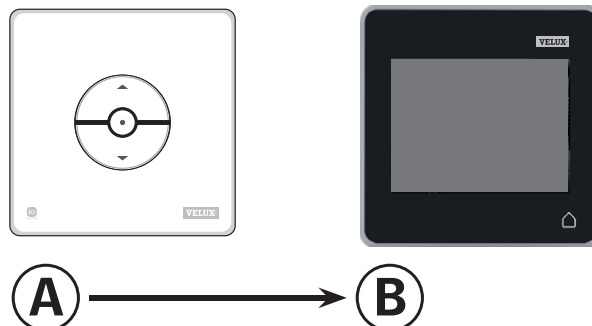

Eerst stap 1 met **A** uit te voeren.

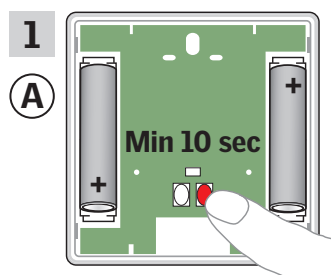

Druk minstens 10 seconden op de RESET-knop aan de achterkant om te producten gereed te maken om te kopiëren.

U heeft nu twee minuten om stappen 2-7 met **B** uit te voeren.

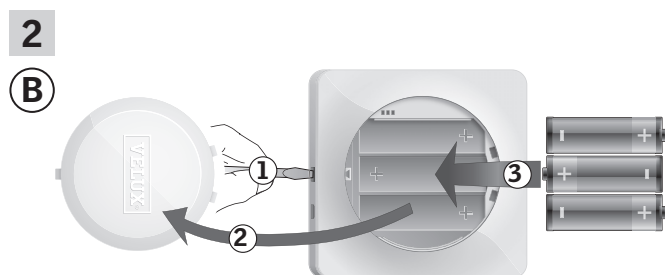

Verwijder het batterijklepje door op de ontgrendelingsknop te drukken met een schroevendraaier zoals aangegeven in de afbeelding ①, ②. Plaats de batterijen (type AA/LR6) ③.

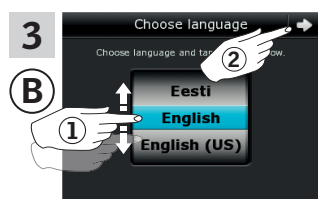

Kies taal ①.
Tik op ⇨ ②.

Verder op de volgende pagina

Instellen

Uw VELUX INTEGRA® systeem uitbreiden – Een bedieningseenheid toevoegen

3

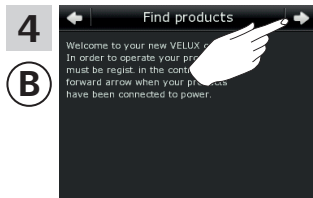

Volg de aanwijzingen op het scherm en tik op ⇒ als u klaar bent.

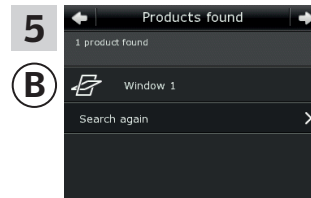

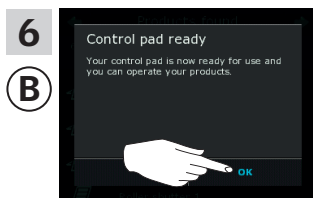

De bedieningstablet toont op het scherm dat hij producten gevonden heeft.

Opmerking: Tik op "Opnieuw zoeken" als de bedieningstablet niet alle producten kan vinden, en volg de instructies op het scherm. Ga naar de sectie *Als de eerste configuratie niet werkt*, als de bedieningstablet nog steeds niet alle producten gevonden heeft, terwijl deze wel opgeladen of aan de netstroom aangesloten zijn.

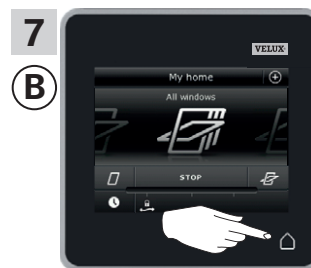

Tik op "OK".



Tik op  om af te sluiten.

Instellen

Uw VELUX INTEGRA® systeem uitbreiden – Een bedieningseenheid toevoegen

3

Een VELUX INTEGRA® bedieningstablet KLR 200 aan uw systeem toevoegen die al met een interface KLF 050 gemonteerd in een wandcontactdoos van een ander fabrikaat bediend wordt

Met de instructies hieronder kunt u de inhoud van interface KLF 050 kopiëren naar bedieningstablet KLR 200. Zie ook de instructies van de interface.

Interface KLF 050 om de kopie te **verzenden** is bedieningseenheid **A**.

Bedieningstablet KLR 200 om de kopie te **ontvangen** is bedieningseenheid **B**.

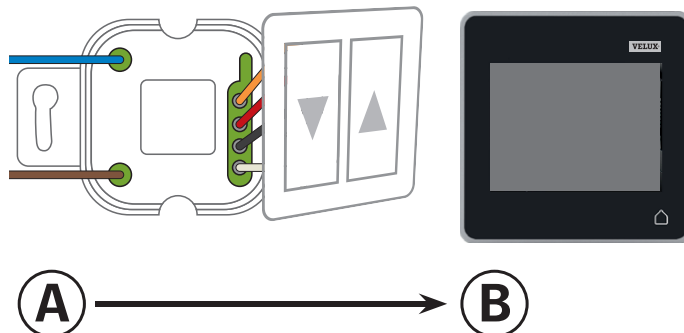

Eerst stap 1 met **A** uit te voeren.

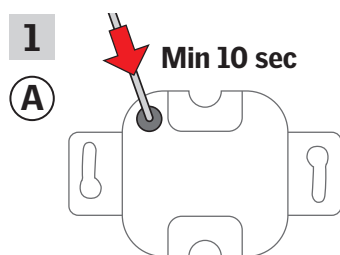

Druk minstens 10 seconden met een puntig object op de SET-knop aan de achterkant om de producten gereed te maken om te kopiëren.

U heeft nu twee minuten om stappen 2-7 met **B** uit te voeren.

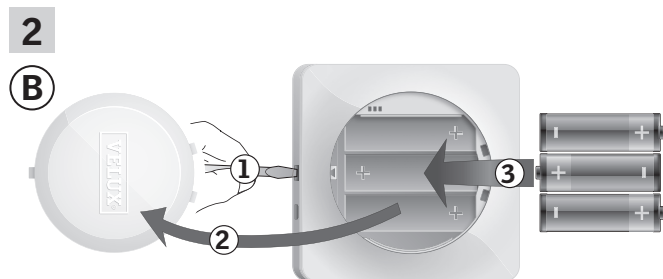

Verwijder het batterijklepje door op de ontgrendelingsknop te drukken met een schroevendraaier zoals aangegeven in de afbeelding ①, ②.

Plaats de batterijen (type AA/LR6) ③.

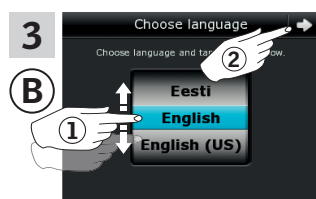

Kies taal ①.
Tik op ⇨ ②.

Verder op de volgende pagina

Instellen

Uw VELUX INTEGRA® systeem uitbreiden – Een bedieningseenheid toevoegen

3

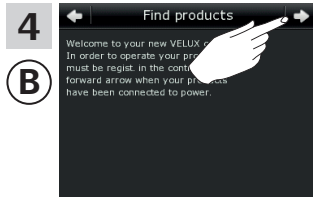

Volg de aanwijzingen op het scherm en tik op ⇒ als u klaar bent.

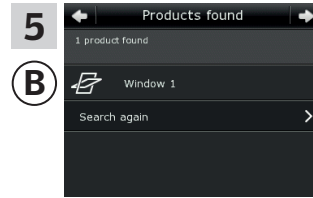

De bedieningstablet toont op het scherm dat hij producten gevonden heeft.

Opmerking: Tik op "Opnieuw zoeken" als de bedieningstablet niet alle producten kan vinden, en volg de instructies op het scherm. Ga naar de sectie *Als de eerste configuratie niet werkt*, als de bedieningstablet nog steeds niet alle producten gevonden heeft, terwijl deze wel opgeladen of aan de netstroom aangesloten zijn.

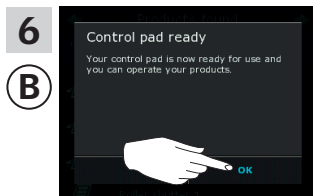

Tik op "OK".

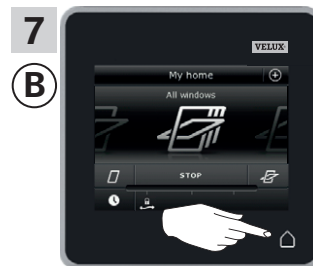

Tik op  om af te sluiten.

Instellen

Uw VELUX INTEGRA® systeem uitbreiden – Een bedieningseenheid toevoegen

3

Een VELUX INTEGRA® bedieningstabelt KLR 200 aan uw systeem toevoegen die al met een interface KLF 100 bediend word

Met de instructies hieronder kunt u de inhoud van interface KLF 100 kopiëren naar bedieningstabelt KLR 200. Zie ook de instructies van de interface.

Interface KLF 100 om de kopie te **verzenden** is bedienings-eenheid **A**.

Bedieningstabelt KLR 200 om de kopie te **ontvangen** is bedie-ningseenheid **B**.

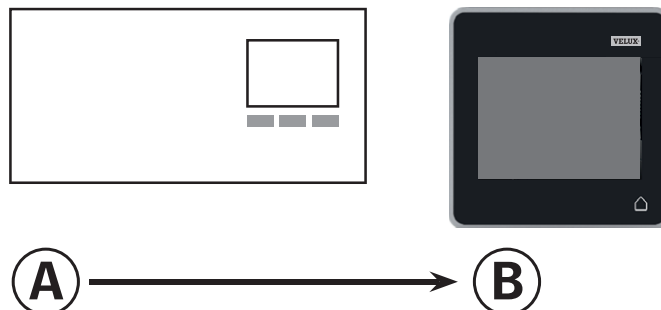

Eerst stappen 1-4 met **B** uit te voeren.

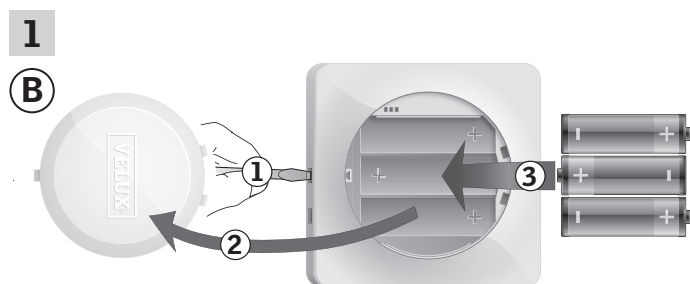

Verwijder het batterijklepje door op de ontgrendelingsknop te drukken met een schroevendraaier zoals aangegeven in de afbeelding ①, ②. Plaats de batterijen (type AA/LR6) ③.

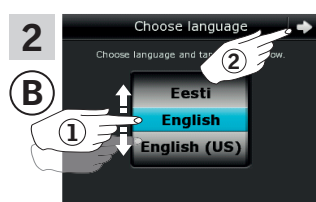

Kies taal ①.
Tik op ⇨ ②.

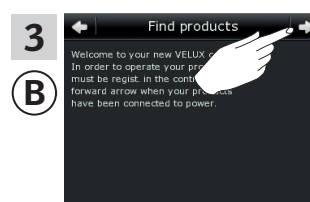

Volg de aanwijzingen op het scherm en tik op ⇨ als u klaar bent.

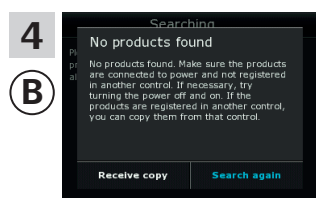

Tik **niet** op "Ontvang kopie" tot stap 6.

Instellen

Uw VELUX INTEGRA® systeem uitbreiden – Een bedieningseenheid toevoegen

3

Voer stap 5 uit met ①.

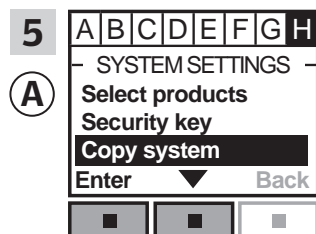

5
①

Volg de instructies voor de interface tot aan de sectie waar menu item H is opgelicht.
Druk op om "Systeem kopiëren" te selecteren.
Druk op "Accepteren" om uw keuze te bevestigen.

U heeft nu twee minuten om stap 6 met ② uit te voeren.

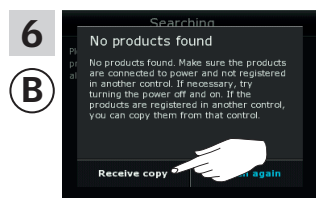

6
②

Tik op "Ontvang kopie".
Volg de aanwijzingen op het scherm en tik op als u klaar bent.

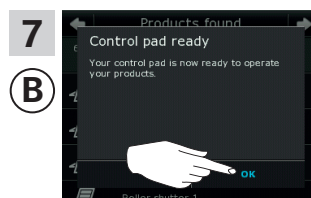

7
②

Tik op "OK".

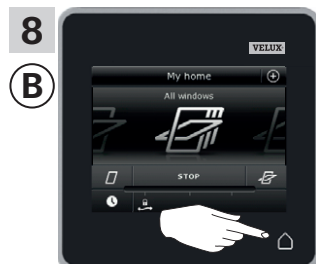

8
②

Tik op om af te sluiten.

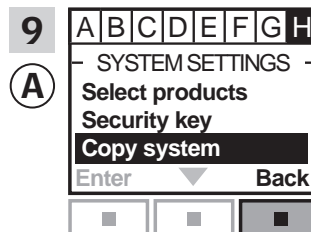

9
①

Druk op "Terug" om af te sluiten.

Instellen

Uw VELUX INTEGRA® systeem uitbreiden – Een bedieningseenheid toevoegen

3

Een VELUX INTEGRA® bedieningstablet KLR 200 aan uw systeem toevoegen die al met een ander type io-homecontrol® bedieningseenheid bediend wordt

Met de instructies hieronder kunt u de inhoud van het andere type io-homecontrol® bedieningseenheid kopiëren naar bedieningstablet KLR 200. Zie ook de instructies van de bedieningseenheid of de sectie *Gezamenlijke bediening van io-homecontrol® producten*.

De io-homecontrol® bedieningseenheid om de kopie te **verzenden** is bedieningseenheid (A).

Bedieningstablet KLR 200 om de kopie te **ontvangen** is bedieningseenheid (B).

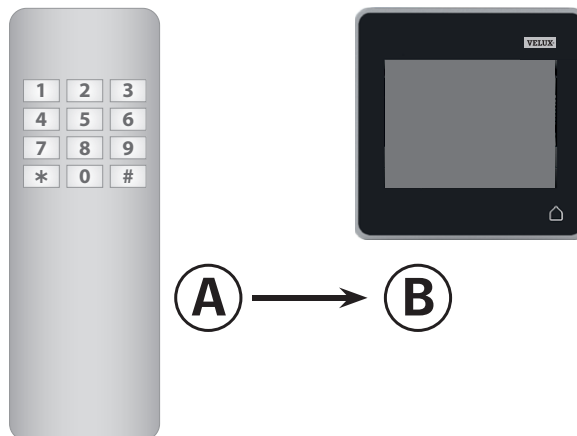

Eerst stappen 1-4 met (B) uit te voeren.

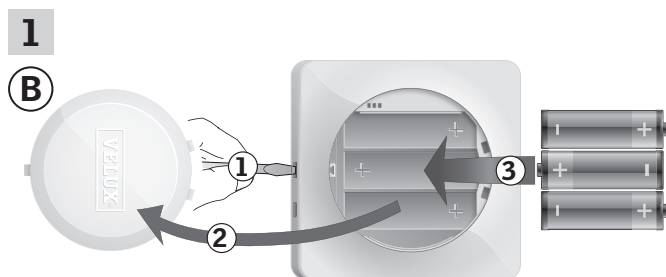

Verwijder het batterijklepje door op de ontgrendelingsknop te drukken met een schroevendraaier zoals aangegeven in de afbeelding (1), (2).

Plaats de batterijen (type AA/LR6) (3).



Kies taal (1).
Tik op ⇒ (2).

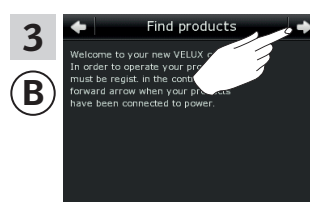

Volg de aanwijzingen op het scherm en tik op ⇒ als u klaar bent.

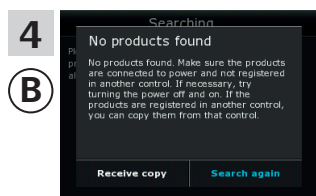

Tik **niet** op "Ontvang kopie" tot stap 6.

Instellen

Uw VELUX INTEGRA® systeem uitbreiden – Een bedieningseenheid toevoegen

3

Voer stap 5 uit met ①.

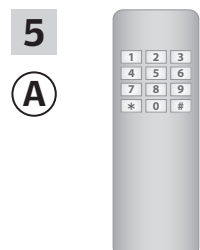

Zie de instructies voor de io-homecontrol® bedieningseenheid.
Als u een tweerichtings bedieningseenheid heeft, kunt u ook de sectie *Gezamenlijke bediening van io-homecontrol® producten* raadplegen.

U heeft nu twee minuten om stap 6 met ② uit te voeren.

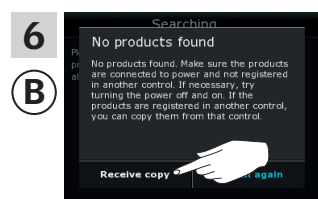

Tik op "Ontvang kopie".
Volg de aanwijzingen op het scherm en tik op ⇒ als u klaar bent.

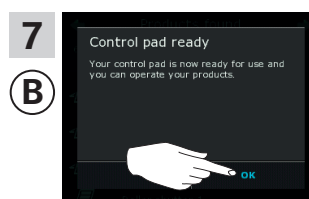

Tik op "OK".

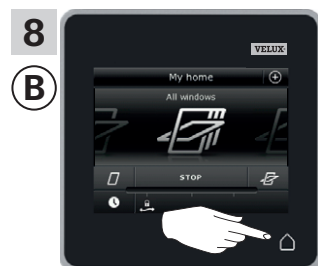

Tik op ⏏ om af te sluiten.

Instellen

Uw VELUX INTEGRA® systeem uitbreiden – Een bedieningseenheid toevoegen

3

In gebruik zijnde bedieningseenheden toestaan om producten in elkaars systemen te bedienen

Als u twee (of meer) bedieningseenheden in gebruik heeft die elk hun eigen producten in hun eigen systemen bedienen, dan kunt u het zo inregelen dat ze elkaars producten kunnen bedienen. Om dit mogelijk te maken, moet u de reeds geregistreerde producten in de individuele bedieningseenheden in allebei de bedieningseenheden registreren zodat alle producten gebruik maken van dezelfde beveiligingsleutel.

"Bedieningseenheid" is de algemene term voor alle apparatuur die gebruikt kan worden om VELUX INTEGRA® producten te bedienen.

Om de bedieningseenheid te vinden waar de bedieningstafel KLR 200 aan te koppelen is, kunt u pagina referenties hieronder raadplegen.



VELUX INTEGRA®
bedieningstafel KLR 200
(3LR A02)
Pagina's 70-71



VELUX INTEGRA®
bedieningsschakelaar KLI 110
(3LI D01)
Pagina 77



VELUX INTEGRA®
afstandsbediening KLR 100
(3LR A01)
Pagina's 72-73



VELUX INTEGRA®
interface KLF 050 in
een wandcontactdoos
van een ander fabrikaat
(3LF D50)
Pagina 78

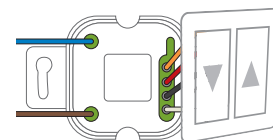

VELUX INTEGRA®
besturingscentrale KRX 100
(3LF D02)
Pagina's 74-75

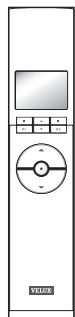

VELUX INTEGRA®
interface KLF 100
(3LF D01)
Pagina's 79-80



VELUX INTEGRA®
afstandsbediening zonder scherm
(3UR B01)
Pagina 76

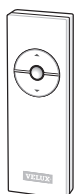

Andere typen io-homecontrol®
bedieningseenheden
Pagina's 81-83



Instellen

Uw VELUX INTEGRA® systeem uitbreiden – Een bedieningseenheid toevoegen

3

Twee of meer VELUX INTEGRA® bedieningstablets KLR 200 elk in hun eigen systeem toestaan elkaars producten te bedienen

Met de instructies hieronder kunt u een bedieningstablet KLR 200 toestaan ook de producten die geregistreerd staan in een andere bedieningstablet KLR 200 te bedienen.

Bedieningstablet KLR 200 om producten te **verzenden** is bedieningseenheid **(A)**.

Bedieningstablet KLR 200 om producten te **ontvangen** is bedieningseenheid **(B)**.

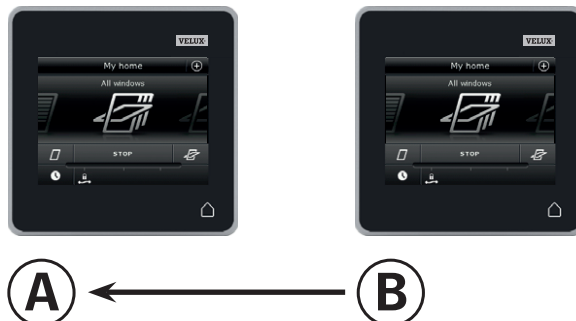

Eerst stappen 1-4 met **(A)** uit te voeren.

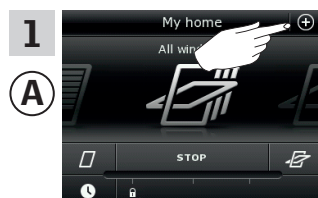

Tik op ⊕.

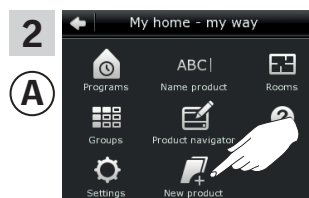

Tik op "Nieuw product".

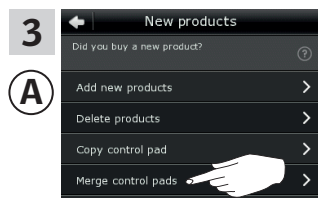

Tik op "Samenvoegen bedieningstablets".



Tik op "Ontvang producten".

U heeft nu twee minuten om stappen 5-8 met **(B)** uit te voeren.

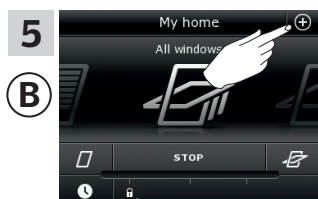

Tik op ⊕.

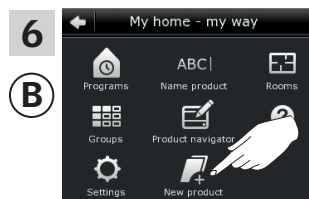

Tik op "Nieuw product".

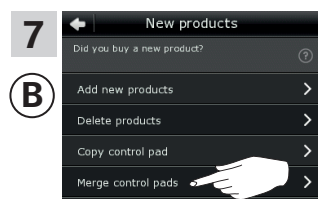

Tik op "Samenvoegen bedieningstablets".



Tik op "Verzenden producten".
(B) verzendt nu de producten aan **(A)**.

Verder op de volgende pagina

Instellen

Uw VELUX INTEGRA® systeem uitbreiden – Een bedieningseenheid toevoegen

3

Voer stappen 9-11 uit met ①.

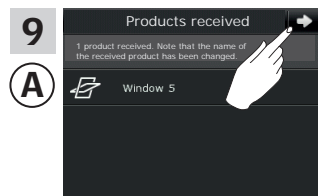

Tik op ➔.

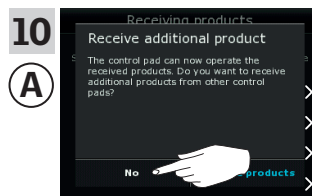

Op het scherm wordt u gevraagd of u meer producten wilt ontvangen.
Tik op "Nee".



Tik op om af te sluiten.

Voer stappen 12-13 uit met ②.



Tik op "Nee" als de bedieningstabelt alleen zijn eigen producten moet kunnen bedienen.

Opmerking: Tik op "Ja" als de bedieningstabelt wel de producten van de andere bedieningstabelt moet kunnen bedienen.



Tik op om af te sluiten.

Nu kan ① alle geregistreerde producten bedienen. Om ook alle producten met ② te kunnen bedienen, raadpleegt u de sectie *Producten aan de bedieningstabelt toevoegen*.

Heeft u meerdere bedieningseenheden die voor het verzenden in staat waren om dezelfde producten als ① te bedienen, dan moeten hun beveiligings sleutels ook gesynchroniseerd worden om deze producten opnieuw te kunnen bedienen. Zie de lijst op pagina 84.

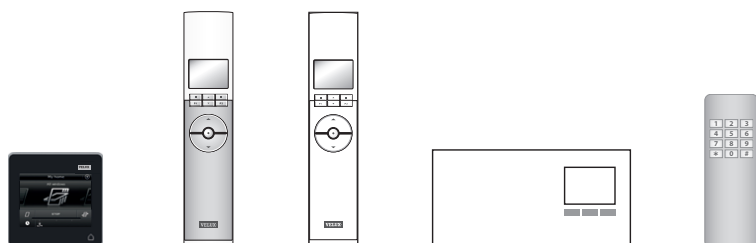

Instellen

Uw VELUX INTEGRA® systeem uitbreiden – Een bedieningseenheid toevoegen

3

Een VELUX INTEGRA® bedieningstabelt KLR 200 en een afstandsbediening KLR 100 elk in hun eigen systeem toestaan elkaars producten te bedienen

Met de instructies hieronder kunt u bedieningstabelt KLR 200 toestaan ook de producten die geregistreerd staan in afstandsbediening KLR 100 te bedienen.

Bedieningstabelt KLR 200 om producten te **ontvangen** is bedieningseenheid **(A)**.

Afstandsbediening KLR 100 om producten te **verzenden** is bedieningseenheid **(B)**.

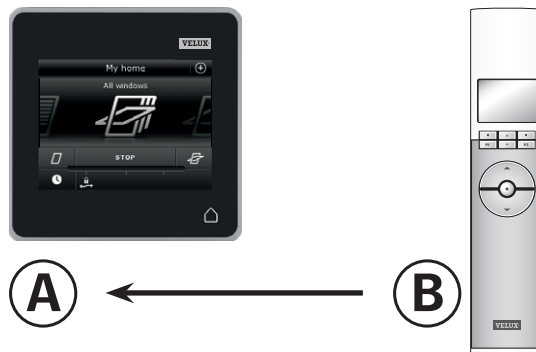

Eerst stappen 1-4 met **(A)** uit te voeren.

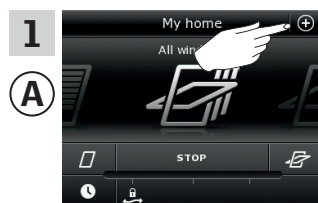

Tik op **+**.

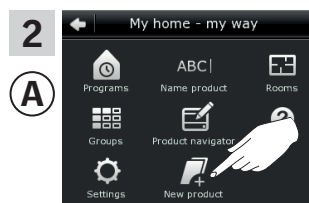

Tik op "Nieuw product".

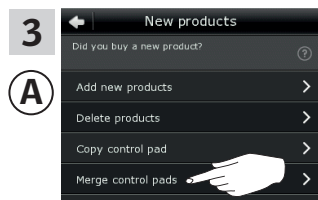

Tik op "Samenvoegen bedieningstabelts".

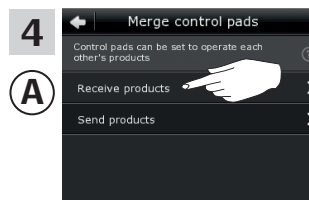

Tik op "Ontvang producten".

U heeft nu twee minuten om stappen 5-7 met **(B)** uit te voeren.

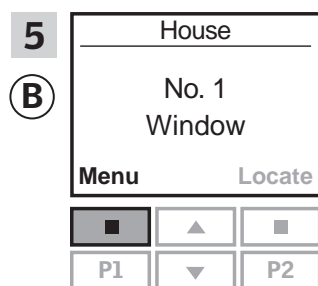

Druk op **Menu**.

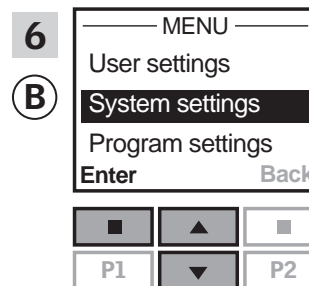

Druk op **Enter** om "Systeeminstellingen" te selecteren.

Druk op **Enter** om uw keuze te bevestigen.

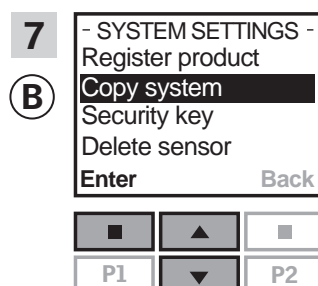

Druk op **Enter** om "Systeem kopiëren" te selecteren.
Druk op **Enter** om uw keuze te bevestigen.

(B) verzendt nu de producten aan **(A)**.

Verder op de volgende pagina

Instellen

Uw VELUX INTEGRA® systeem uitbreiden – Een bedieningseenheid toevoegen

3

Voer stappen 8-10 uit met ①.

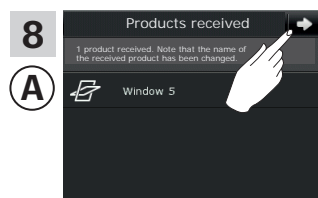

Tik op ➔.

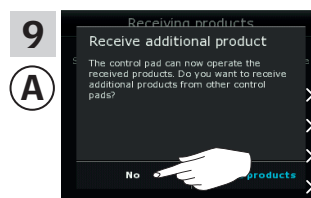

Op het scherm wordt u gevraagd of u meer producten wilt ontvangen.
Tik op "Nee".



Tik op  om af te sluiten.

Voer stap 11 uit met ②.

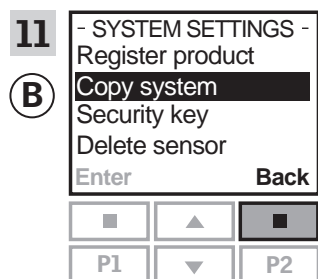

Druk op  "Terug" om af te sluiten.

Nu kan ① alle geregistreerde producten bedienen. Om ook alle producten met ② te kunnen bedienen, raadpleegt u de sectie *Nieuwe producten registreren* in de gebruiksaanwijzing voor afstandsbediening KLR 100.

Heeft u meerdere bedieningseenheden die voor het verzenden in staat waren om dezelfde producten als ① te bedienen, dan moeten hun beveiligings sleutels ook gesynchroniseerd worden om deze producten opnieuw te kunnen bedienen. Zie de lijst op pagina 84.

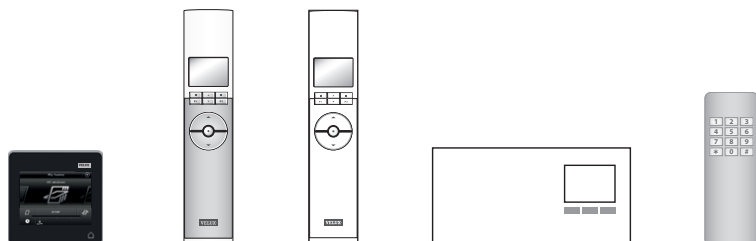

Instellen

Uw VELUX INTEGRA® systeem uitbreiden – Een bedieningseenheid toevoegen

3

Een VELUX INTEGRA® bedieningstabelt KLR 200 en een besturingscentrale KRX 100 elk in hun eigen systeem toestaan elkaars producten te bedienen

Met de instructies hieronder kunt u bedieningstabelt KLR 200 toestaan ook de producten die geregistreerd staan in besturingscentrale KRX 100 te bedienen.

Bedieningstabelt KLR 200 om producten te **ontvangen** is bedieningseenheid **A**.
Besturingscentrale KRX 100 om producten te **verzenden** is bedieningseenheid **B**.

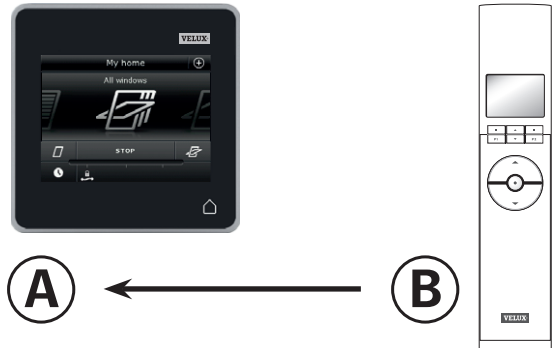

Eerst stappen 1-4 met **A** uit te voeren.

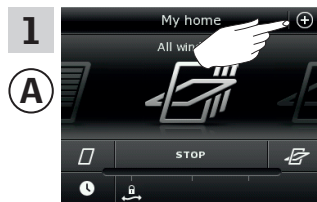

Tik op +.

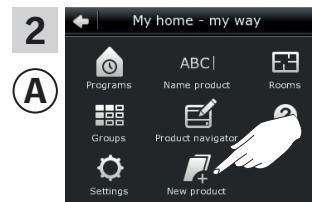

Tik op "Nieuw product".

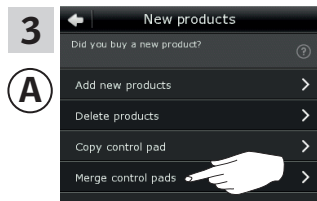

Tik op "Samenvoegen bedieningstabelts".

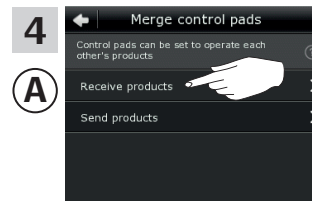

Tik op "Ontvang producten".

U heeft nu twee minuten om stappen 5-7 met **B** uit te voeren.

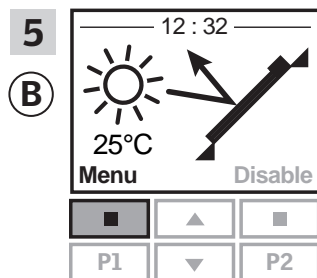

Druk op "Menu".

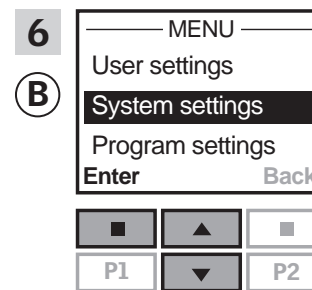

Druk op **Enter** om "Systeeminstellingen" te selecteren.
Druk op **Enter** om uw keuze te bevestigen.

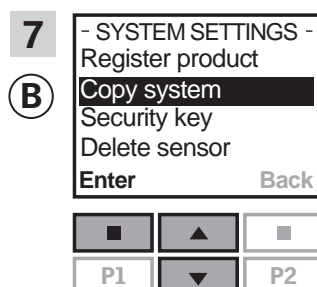

Druk op **Enter** om "Systeem kopiëren" te selecteren.
Druk op **Enter** om uw keuze te bevestigen.
B verzendt nu de producten aan **A**.



Instellen

Uw VELUX INTEGRA® systeem uitbreiden – Een bedieningseenheid toevoegen

3

Voer stappen 8-10 uit met ①.

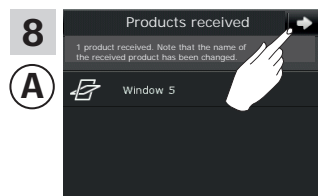

Tik op ➔.

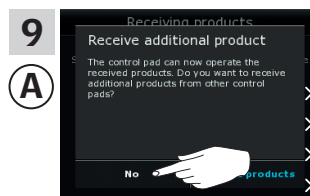

Op het scherm wordt u gevraagd of u meer producten wilt ontvangen.
Tik op "Nee".



Tik op om af te sluiten.

Voer stap 11 uit met ②.

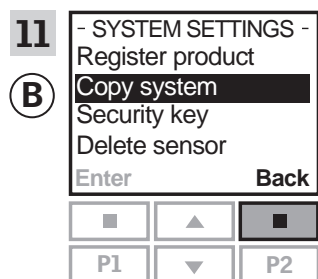

Druk op "Terug" om af te sluiten.

Nu kan ① alle geregistreerde producten bedienen. Om ook alle producten met ② te kunnen bedienen, raadpleegt u de sectie *Registren zoneringsproducten in de besturingscentrale* in de instructies van besturingscentrale KRX 100.

Heeft u meerdere bedieningseenheden die voor het verzenden in staat waren om dezelfde producten als ① te bedienen, dan moeten hun beveiligingsleutels ook gesynchroniseerd worden om deze producten opnieuw te kunnen bedienen. Zie de lijst op pagina 84.

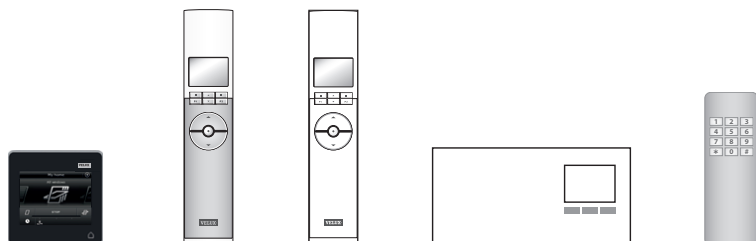

Instellen

Uw VELUX INTEGRA® systeem uitbreiden – Een bedieningseenheid toevoegen

3

Een VELUX INTEGRA® bedieningstafel KLR 200 en een VELUX INTEGRA® afstandsbediening zonder scherm elk in hun eigen systeem toestaan elkaars producten te bedienen

Met de instructies hieronder kunt u bedieningstafel KLR 200 toestaan ook de producten die geregistreerd staan in een afstandsbediening zonder scherm te bedienen.

Bedieningstafel KLR 200 om producten te **ontvangen** is bedieningseenheid **A**.

De afstandsbediening zonder scherm om producten te **verzenden** is bedieningseenheid **B**.

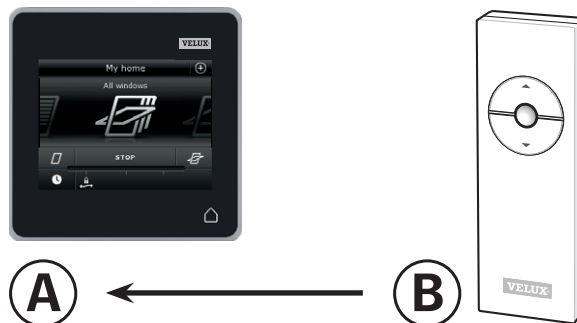

Eerst stap 1 met **B** uit te voeren.

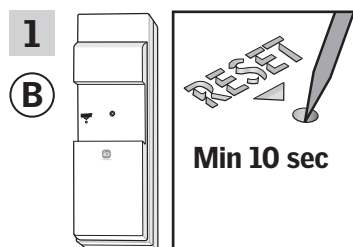

Druk minstens 10 seconden met een puntig object op de RESET-knop aan de achterzijde om de producten gereed te maken voor registratie.

U heeft nu 10 minuten om stappen 2-6 met **A** uit te voeren.

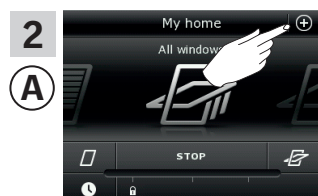

Tik op **+**.

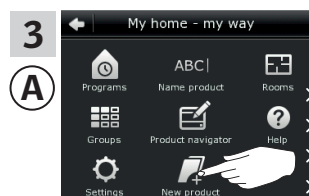

Tik op "Nieuw product".

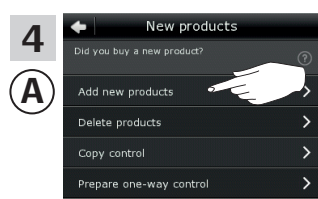

Tik op "Nieuwe producten toevoegen".

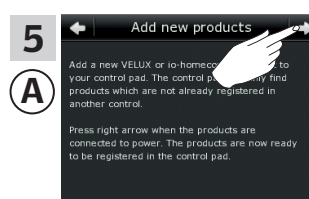

Tik op **⇒**.

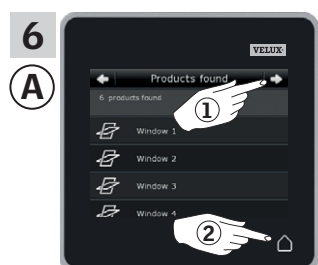

Tik op **⇒** als de bedieningstafel de producten gevonden heeft **1**.
U kunt nu de nieuwe producten bedienen.
Tik op **⏠** om af te sluiten **2**.

Om de geselecteerde producten ook met **B** te kunnen bedienen, volgt u de instructies in de sectie *Additionele afstandsbedieningen* van de handleiding van bedieningssysteem KUX 100.

Instellen

Uw VELUX INTEGRA® systeem uitbreiden – Een bedieningseenheid toevoegen

3

Een VELUX INTEGRA® bedieningstabelt KLR 200 en een bedieningsschakelaar KLI 110 elk in hun eigen systeem toestaan elkaars producten te bedienen

Met de instructies hieronder kunt u bedieningstabelt KLR 200 toestaan ook de producten die geregistreerd staan in bedieningsschakelaar KLI 110 te bedienen.

Bedieningstabelt KLR 200 om producten te **ontvangen** is bedieningseenheid **A**.

Bedieningsschakelaar KLI 110 om producten te **verzenden** is bedieningseenheid **B**.

Eerst stap 1 met **B** uit te voeren.

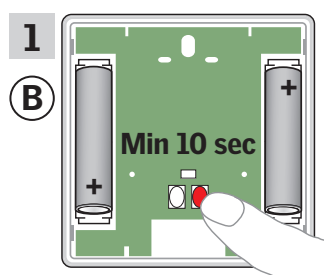
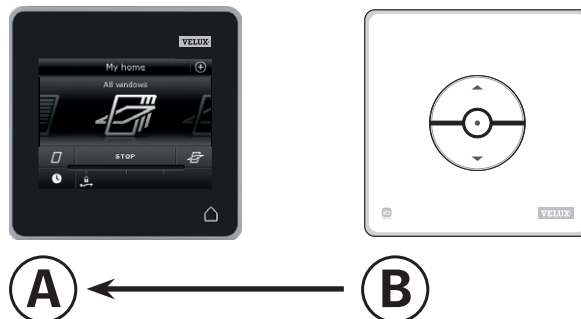

Druk minstens 10 seconden op de RESET-knop aan de achterzijde om de producten gereed te maken voor registratie.

U heeft nu 10 minuten om stappen 2-6 met **A** uit te voeren.

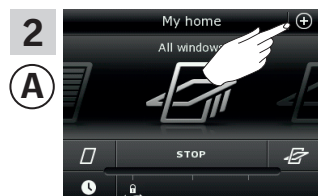

Tik op +.

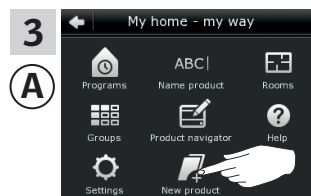

Tik op "Nieuw product".

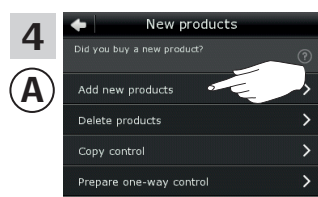

Tik op "Nieuwe producten toevoegen".

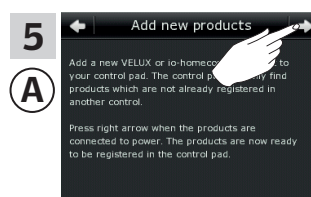

Tik op ⇒.

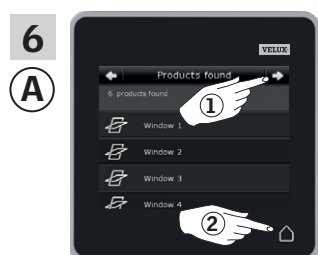

Tik op ⇒ als de bedieningstabelt de producten gevonden heeft ①.

U kunt nu de nieuwe producten bedienen.

Tik op ◀ om af te sluiten ②.

Om de geselecteerde producten ook met **B** te kunnen bedienen, volgt u de instructies in de sectie *Meer dan één bedieningseenheid* van de instructies van bedieningsschakelaar KLI 110.

Instellen

Uw VELUX INTEGRA® systeem uitbreiden – Een bedieningseenheid toevoegen

3

Een VELUX INTEGRA® bedieningstabelt KLR 200 en een interface KLF 050 elk in hun eigen systeem toestaan elkaars producten te bedienen

Met de instructies hieronder kunt u bedieningstabelt KLR 200 toestaan ook de producten die geregistreerd staan in interface KLF 050 te bedienen.

Bedieningstabelt KLR 200 om producten te **ontvangen** is bedieningseenheid **(A)**.
Interface KLF 050 om producten te **verzenden** is bedieningseenheid **(B)**.

Eerst stap 1 met **(B)** uit te voeren.

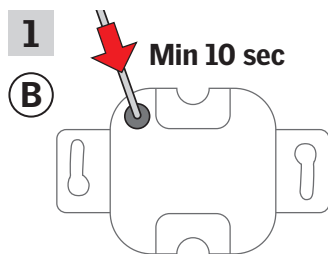
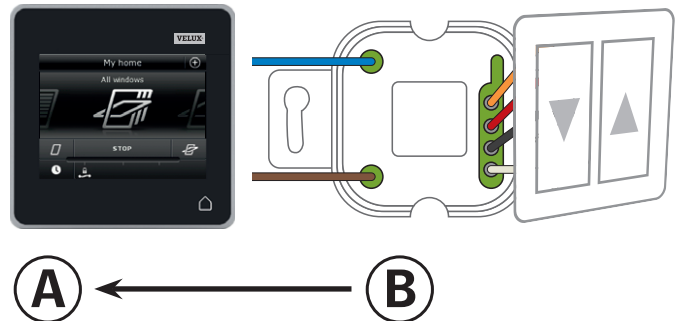

Druk minstens 10 seconden met een puntig object op de SET-knop aan de achterzijde om de producten gereed te maken voor registratie.

U heeft nu 10 minuten om stappen 2-6 met **(A)** uit te voeren.

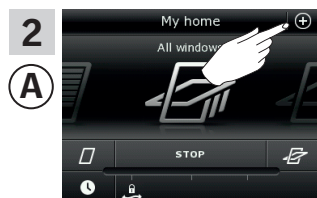

Tik op +.

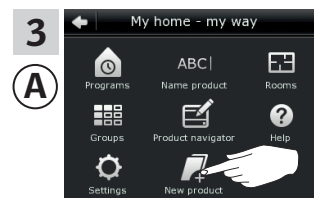

Tik op "Nieuw product".

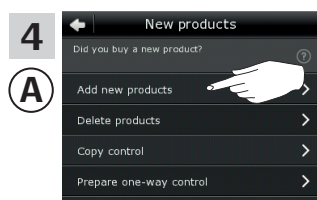

Tik op "Nieuwe producten toevoegen".

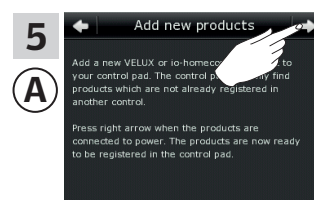

Tik op ⇒.



Tik op ⇒ als de bedieningstabelt de producten gevonden heeft ①.
U kunt nu de nieuwe producten bedienen.
Tik op ⏏ om af te sluiten ②.

Om de geselecteerde producten ook met **(B)** te kunnen bedienen, volgt u de instructies in de sectie *In gebruik nemen* in de instructies van interface KLF 050.

Instellen

Uw VELUX INTEGRA® systeem uitbreiden – Een bedieningseenheid toevoegen

3

Een VELUX INTEGRA® bedieningstabelt KLR 200 en een interface KLF 100 elk in hun eigen systeem toestaan elkaars producten te bedienen

Met de instructies hieronder kunt u bedieningstabelt KLR 200 toestaan ook de producten die geregistreerd staan in interface KLF 100 te bedienen.

Bedieningstabelt KLR 200 om producten te **ontvangen** is bedieningseenheid **A**.

Interface KLF 100 om producten te **verzenden** is bedieningseenheid **B**.

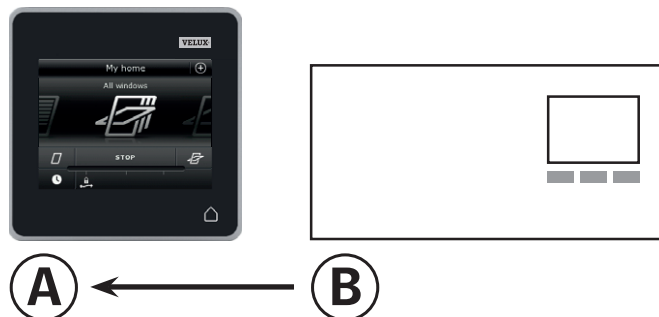

Eerst stappen 1-4 met **A** uit te voeren.

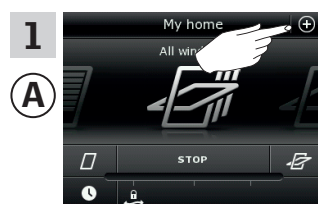

Tik op ⊕.

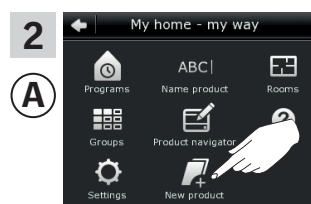

Tik op "Nieuw product".

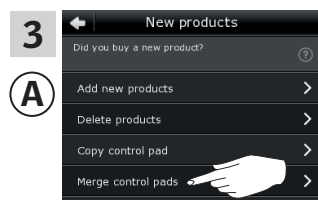

Tik op "Samenvoegen bedieningstabelts".

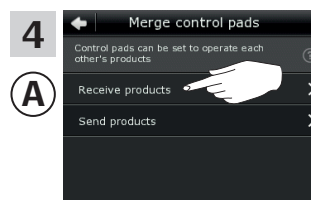

Tik op "Ontvang producten".

U heeft nu twee minuten om stap 5 met **B** uit te voeren.

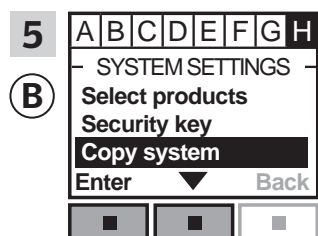

Volg de instructies voor de interface tot aan de sectie waar menu item **H** is opgelicht.

Druk op **⏏** ▼ om "Systeem kopiëren" te selecteren.
Druk op **⏏** "Accepteren" om uw keuze te bevestigen.

B verzendt nu de producten aan **A**.

Instellen

Uw VELUX INTEGRA® systeem uitbreiden – Een bedieningseenheid toevoegen

3

Voer nu stappen 6-8 uit met **(A)**.

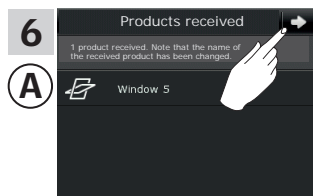

Tik op ➔.

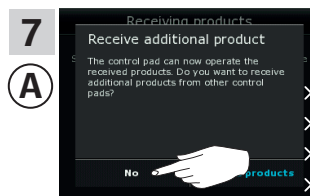

Op het scherm wordt u gevraagd of u meer producten wilt ontvangen. Tik op "Nee".



Tik op  om af te sluiten.

Voer nu stap 9 uit met **(B)**.

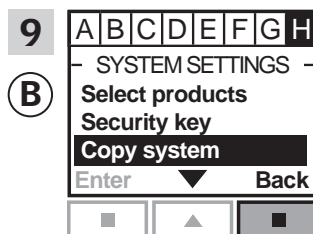

Druk op  "Terug" om af te sluiten.

Nu kan **(A)** alle geregistreerde producten bedienen. Om ook alle producten met **(B)** te kunnen bedienen, raadpleegt u de sectie *Producten registreren* in de gebruiksaanwijzing voor interface KLF 100.

Heeft u meerdere bedieningseenheden die voor het verzenden in staat waren om dezelfde producten als **(A)** te bedienen, dan moeten hun beveiligingssleutels ook gesynchroniseerd worden om deze producten opnieuw te kunnen bedienen. Zie de lijst op pagina 84.

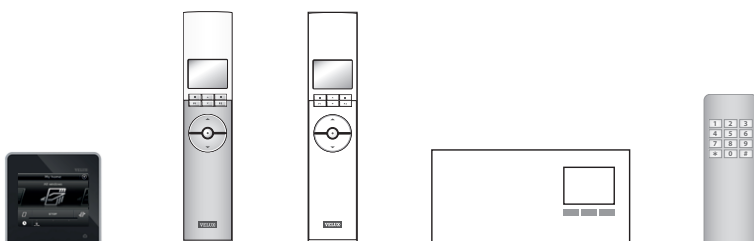

Instellen

Uw VELUX INTEGRA® systeem uitbreiden – Een bedieningseenheid toevoegen

3

Een VELUX INTEGRA® bedieningstablet KLR 200 en een ander type io-homecontrol® bedieningseenheid elk in hun eigen systeem toestaan elkaars producten te bedienen

Met de instructies hieronder kunt u bedieningstablet KLR 200 toestaan ook de producten die geregistreerd staan in een ander type io-homecontrol® bedieningseenheid te bedienen.

Bedieningstablet KLR 200 om producten te **ontvangen** is bedieningseenheid (A).

De io-homecontrol® bedieningseenheid om producten te **verzenden** is bedieningseenheid (B).



(A)



(B)

De instructies zijn verdeeld in twee secties:

Instructies voor eenrichtings bedieningseenheden te herkennen aan dit symbool op het product



Instructies voor tweerichtings bedieningseenheden te herkennen aan dit symbool op het product



Eenrichtings bedieningseenheden



Eerst stap 1 met (B) uit te voeren.

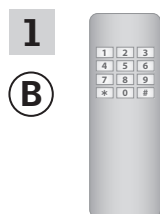

Zie de instructies van de betreffende io-homecontrol® bedieningseenheid.

U heeft nu 10 minuten om stappen 2-6 met (A) uit te voeren.

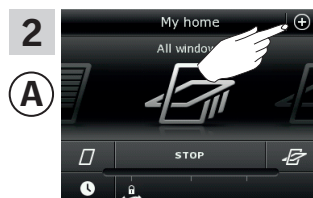

Tik op ⊕.

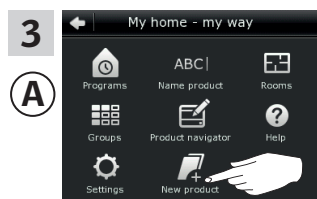

Tik op "Nieuw product".

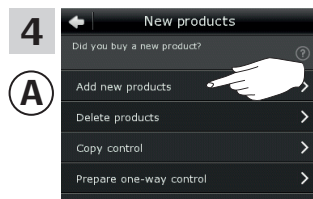

Tik op "Nieuwe producten toevoegen".

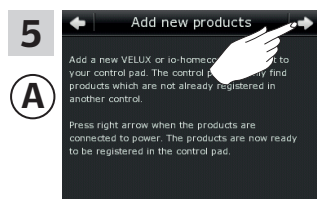

Tik op ⇒.

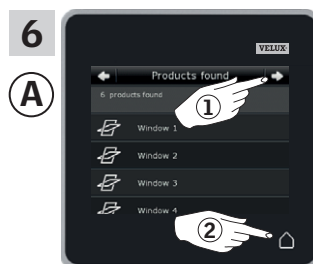

Tik op ⇒ als de bedieningstablet de producten gevonden heeft ①.
U kunt nu de nieuwe producten bedienen.
Tik op ⊕ om af te sluiten ②.

Om ook alle producten met (B) te kunnen bedienen, raadpleegt u stappen 1-7 in de sectie *Andere typen io-homecontrol® bedieningseenheden toevoegen aan uw systeem die al met een VELUX INTEGRA® bedieningstablet KLR 200 bediend word.*

Instellen

Uw VELUX INTEGRA® systeem uitbreiden – Een bedieningseenheid toevoegen

3

Tweerichtings bedieningseenheden

Eerst stappen 1-4 met **(A)** uit te voeren.

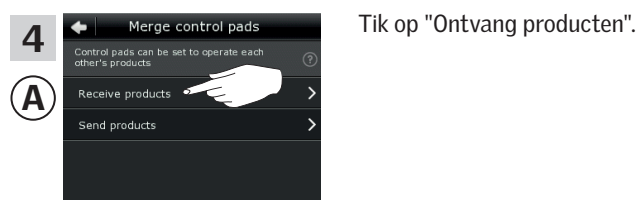
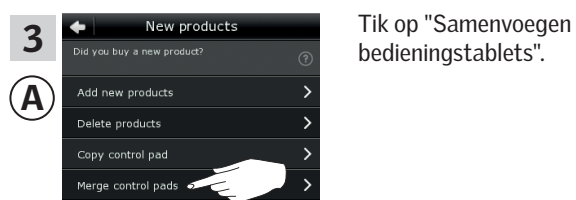
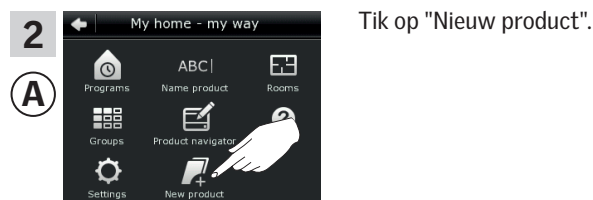
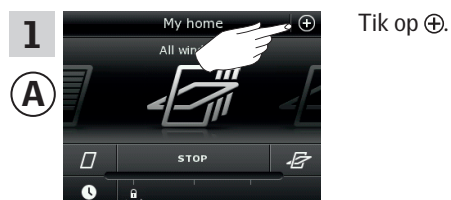

U heeft nu twee minuten om stap 5 met **(B)** uit te voeren.

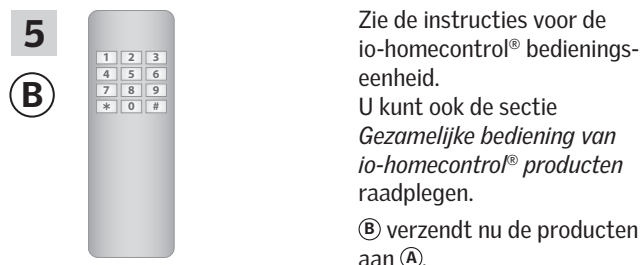

Instellen

Uw VELUX INTEGRA® systeem uitbreiden – Een bedieningseenheid toevoegen

3

Voer nu stappen 6-8 uit met **(A)**.

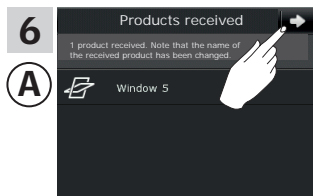

Tik op ➔.

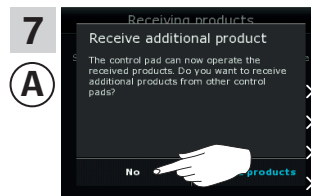

Op het scherm wordt u gevraagd of u meer producten wilt ontvangen.
Tik op "Nee".



Tik op  om af te sluiten.

Nu kan **(A)** alle geregistreerde producten bedienen. Om ook alle producten met **(B)** te kunnen bedienen, raadpleegt u de instructies van de io-homecontrol® bedieningseenheid.

Heeft u meerdere bedieningseenheden die voor het verzenden in staat waren om dezelfde producten als **(A)** te bedienen, dan moeten hun beveiligings sleutels ook gesynchroniseerd worden om deze producten opnieuw te kunnen bedienen. Zie de lijst op pagina 84.

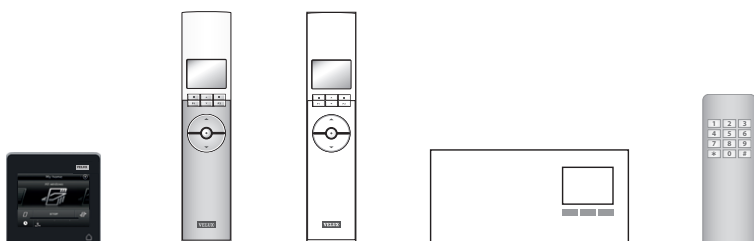

Instellen

Uw VELUX INTEGRA® systeem uitbreiden – Een bedieningseenheid toevoegen

3

De beveiligingsleutels in twee of meer bedieningseenheden in hetzelfde systeem synchroniseren zodat ze de producten weer kunnen bedienen

Heeft u een bedieningseenheid die niet langer uw producten kan bedienen, omdat deze een nieuwe beveiligingsleutel hebben gekregen, dan moet u de beveiligingsleutel van de bedieningseenheid synchroniseren om de producten opnieuw te kunnen bedienen.

"Bedieningseenheid" is de algemene term voor alle apparatuur die gebruikt kan worden om VELUX INTEGRA® producten te bedienen.

Om de bedieningseenheid te vinden die dezelfde beveiligingsleutel dient te hebben als bedieningstabelt KLR 200, kunt u pagina referenties hieronder raadplegen.



VELUX INTEGRA®
bedieningstabelt KLR 200
(3LR A02)
Pagina's 85-86



VELUX INTEGRA®
interface KLF 100
(3LF D01)
Pagina's 91-92

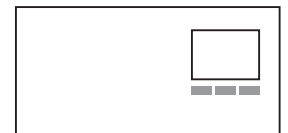

VELUX INTEGRA®
afstandsbediening KLR 100
(3LR A01)
Pagina's 87-88



Andere typen io-homecontrol®
bedieningseenheden
Pagina 93



VELUX INTEGRA®
besturingscentrale KRX 100
(3LF D02)
Pagina's 89-90

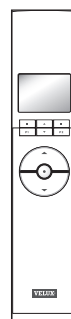

Instellen

Uw VELUX INTEGRA® systeem uitbreiden – Een bedieningseenheid toevoegen

3

De beveiligingsleutels in twee VELUX INTEGRA® bedienings-tablets KLR 200 in hetzelfde systeem synchroniseren zodat ze beiden de producten weer kunnen bedienen

De instructies hieronder tonen hoe u de beveiligingsleutel van een bedieningstablet KLR 200 naar een andere bedieningstablet KLR 200 kunt kopiëren.

Bedieningstablet KLR 200 om de beveiligingsleutel te **verzenden** is bedieningseenheid (A).

Bedieningstablet KLR 200 om de beveiligingsleutel te **ontvangen** is bedieningseenheid (C).

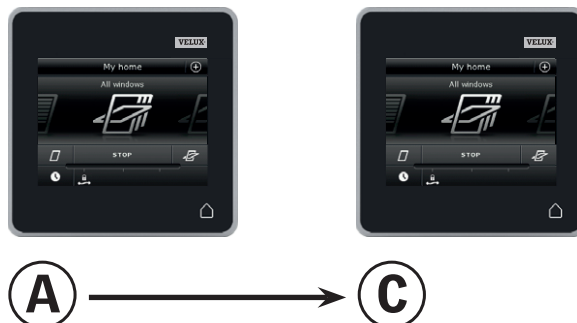

Eerst stappen 1-4 met (A) uit te voeren.

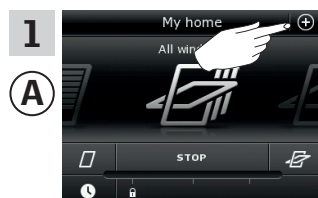

Tik op ⊕.

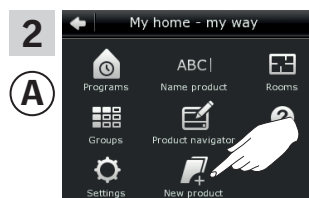

Tik op "Nieuw product".

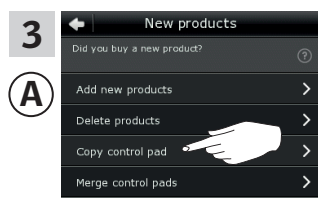

Tik op "Kopieër bedienings-tablet".

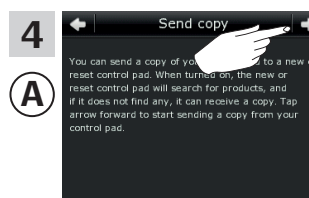

Tik op ⇒.

U heeft nu twee minuten om stappen 5-8 met (C) uit te voeren.

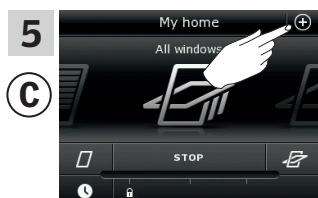

Tik op ⊕.

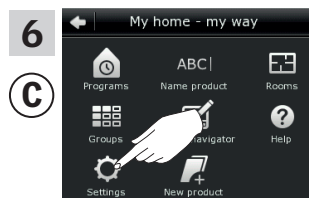

Tik op "Instellingen".

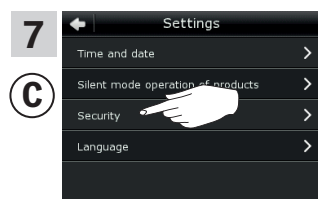

Tik op "Veiligheid".

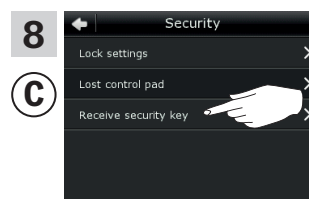

Tik op "Ontvang beveiligings-leutel".

Setting up

Uw VELUX INTEGRA® systeem uitbreiden – Een bedieningseenheid toevoegen

3

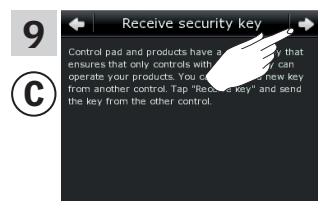

Tik op ➔.

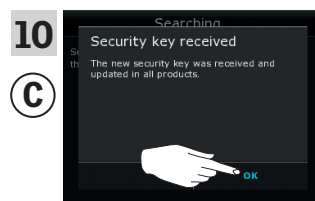

Tik op "OK".



Tik op  om af te sluiten.

Nu zijn de beveiligingsleutels in beide bedieningseenheden identiek, zodat © weer de producten kan bedienen.

Heeft u meerdere bedieningseenheden in hetzelfde systeem, dan moeten ook hun beveiligingsleutels gesynchroniseerd worden, zodat ze de producten weer kunnen bedienen. Zie de lijst op pagina 84.

Om alle producten ook met © te kunnen bedienen, dient u de sectie *Producten aan de bedieningstablet toevoegen* te raadplegen.

Instellen

Uw VELUX INTEGRA® systeem uitbreiden – Een bedieningseenheid toevoegen

3

De beveiligingsleutels in een VELUX INTEGRA® bedienings-tablet KLR 200 en een afstandsbediening KLR 100 in hetzelfde systeem synchroniseren zodat u met beide bedieningseenheden de producten kunt bedienen

De instructies hieronder tonen hoe u de beveiligingsleutel van een bedieningstablet KLR 200 naar een afstandsbediening KLR 100 kunt kopiëren.

Bedieningstablet KLR 200 om de beveiligingsleutel te **verzenden** is bedieningseenheid (A).
Afstandsbediening KLR 100 om de beveiligingsleutel te **ontvangen** is bedieningseenheid (C).

Eerst stappen 1-4 met (A) uit te voeren.

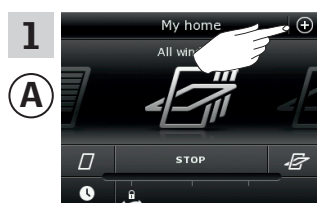
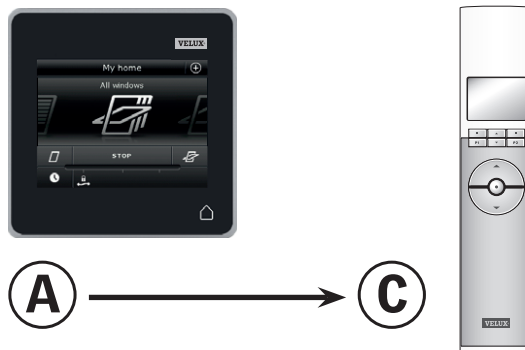

Tik op ⊕.

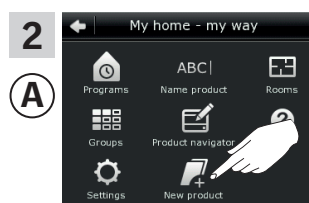

Tik op "Nieuw product".

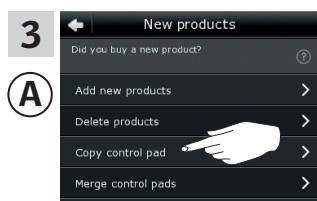

Tik op "Kopieër bedienings-tablet".

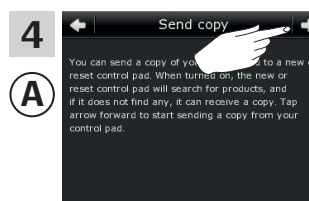

Tik op ⇨.

U heeft nu twee minuten om stappen 5-8 met (C) uit te voeren.

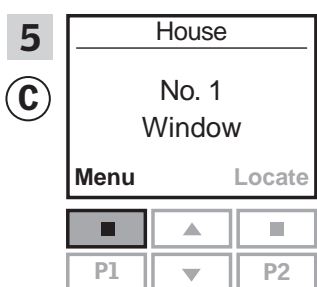

Druk op [Menu] "Menu".

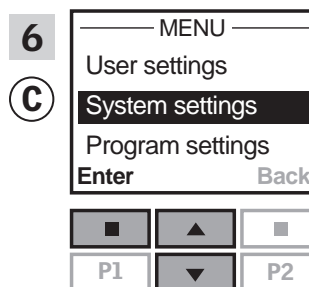

Druk op [Up] om "Systeem-instellingen" te selecteren.
Druk op [Enter] om uw keuze te bevestigen.

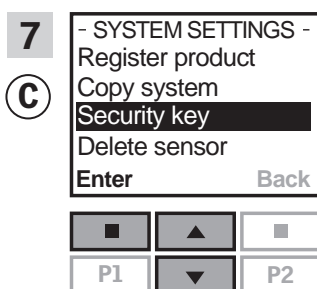

Druk op [Up] om "Beveiligings-code" te selecteren.
Druk op [Enter] om uw keuze te bevestigen.

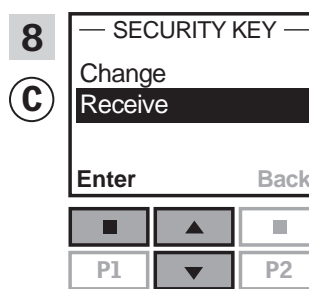

Druk op [Up] om "Ontvangen" te selecteren.
Druk op [Enter] om uw keuze te bevestigen.
De display geeft aan dat de beveiligingscode wordt verzonden.

Verder op de volgende pagina

Instellen

Uw VELUX INTEGRA® systeem uitbreiden – Een bedieningseenheid toevoegen

3

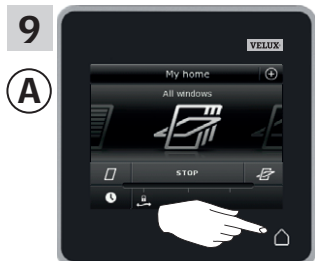

Tik op  om af te sluiten.

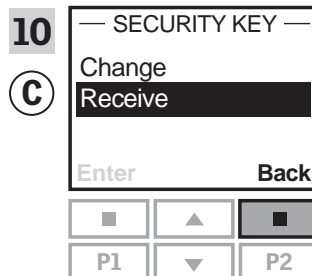

Druk op  "Terug" om af te sluiten.

Nu zijn de beveiligingsleutels in beide bedieningseenheden identiek, zodat  weer de producten kan bedienen.

Heeft u meerdere bedieningseenheden in hetzelfde systeem, dan moeten ook hun beveiligingsleutels gesynchroniseerd worden, zodat ze de producten weer kunnen bedienen. Zie de lijst op pagina 84.

Om alle producten ook met  te kunnen bedienen, dient u de sectie *Nieuwe producten registreren* in de gebruiksaanwijzing voor afstandsbediening KLR 100 te raadplegen.

Instellen

Uw VELUX INTEGRA® systeem uitbreiden – Een bedieningseenheid toevoegen

3

De beveiligingsleutels in een VELUX INTEGRA® bedienings-
tablet KLR 200 en een besturingscentrale KRX 100 in het-
zelfde systeem synchroniseren zodat u met beide bedienings-
eenheden de producten kunt bedienen

De instructies hieronder tonen hoe u de beveiligingsleutel van een
bedieningstabelt KLR 200 naar een besturingscentrale KRX 100
kunt kopiëren.

Bedieningstabelt KLR 200 om de beveiligingsleutel te
verzenden is bedieningseenheid (A).
Besturingscentrale KRX 100 om de beveiligingsleutel te
ontvangen is bedieningseenheid (C).

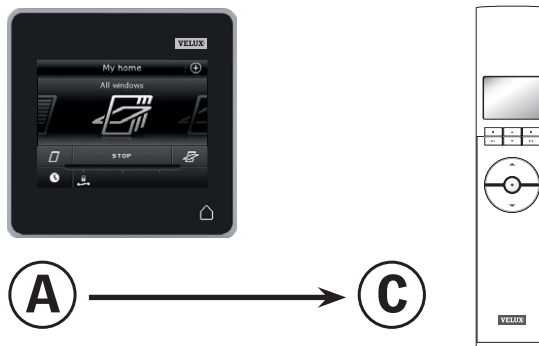

Eerst stappen 1-4 met (A) uit te voeren.

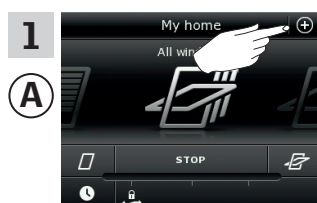

Tik op ⊕.

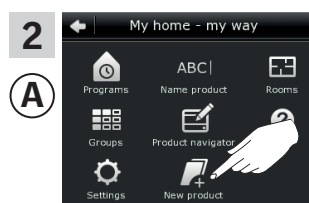

Tik op "Nieuw product".

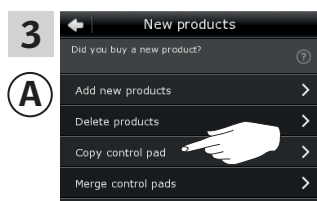

Tik op "Kopieër bedienings-
tablet".

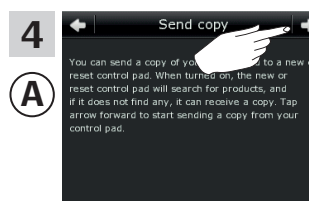

Tik op ⇒.

U heeft nu twee minuten om stappen 5-8 met (C) uit te voeren.

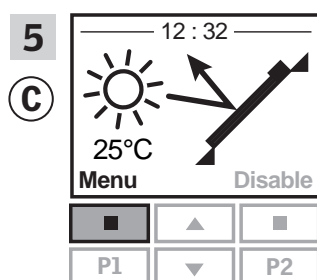

Druk op [Menu] "Menu".

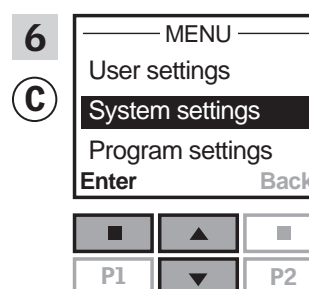

Druk op [Enter] om "Systeem-
instellingen" te selecteren.
Druk op [Menu] "Enter" om
uw keuze te bevestigen.

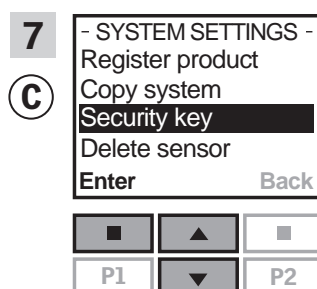

Druk op [Enter] om "Beveiligings-
code" te selecteren.
Druk op [Menu] "Enter" om uw
keuze te bevestigen.

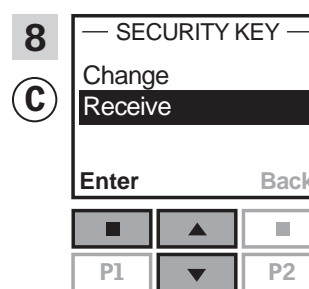

Druk op [Enter] om "Ontvangen" te
selecteren.
Druk op [Menu] "Enter" om uw
keuze te bevestigen.
De display geeft aan dat
de beveiligingscode wordt
verzonden.

Verder op de volgende pagina

Instellen

Uw VELUX INTEGRA® systeem uitbreiden – Een bedieningseenheid toevoegen

3

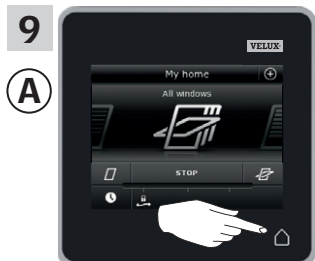

Tik op  om af te sluiten.

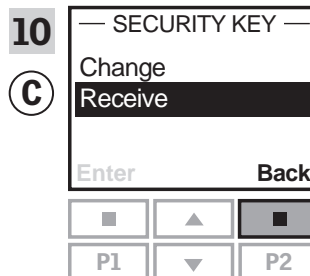

Druk op  "Terug" om af te sluiten.

Nu zijn de beveiligingssleutels in beide bedieningseenheden identiek, zodat (C) weer de producten kan bedienen.

Heeft u meerdere bedieningseenheden in hetzelfde systeem, dan moeten ook hun beveiligingssleutels gesynchroniseerd worden, zodat ze de producten weer kunnen bedienen. Zie de lijst op pagina 84.

Om alle producten ook met (C) te kunnen bedienen, dient u de sectie *Registreren zonweringproducten in de besturingscentrale* in de instructies van besturingscentrale KRX 100 te raadplegen.

Instellen

Uw VELUX INTEGRA® systeem uitbreiden – Een bedieningseenheid toevoegen

3

De beveiligingsleutels in een VELUX INTEGRA® bedienings-tablet KLR 200 en een interface KLF 100 in hetzelfde systeem synchroniseren zodat u met beide bedieningseenheden de producten kunt bedienen

De instructies hieronder tonen hoe u de beveiligingsleutel van een bedieningstabelt KLR 200 naar een interface KLF 100 kunt kopiëren.

Bedieningstabelt KLR 200 om de beveiligingsleutel te **verzenden** is bedieningseenheid **A**.

Interface KLF 100 om de beveiligingsleutel te **ontvangen** is bedieningseenheid **C**.

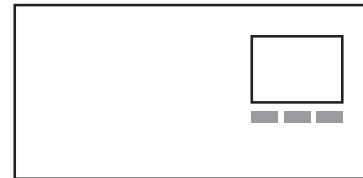

Eerst stappen 1-4 met **A** uit te voeren.

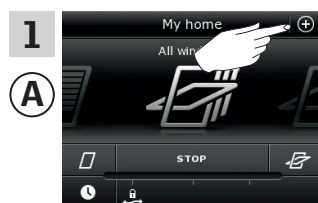

Tik op **+**.

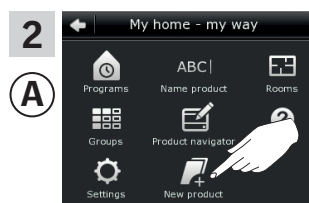

Tik op "Nieuw product".

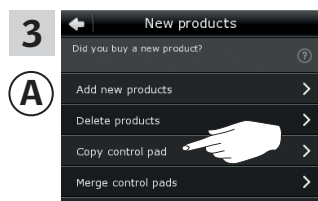

Tik op "Kopieër bedienings-tablet".

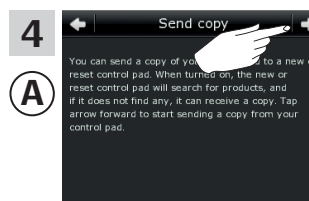

Tik op **⇒**.

U heeft nu twee minuten om stappen 5-6 met **C** uit te voeren.

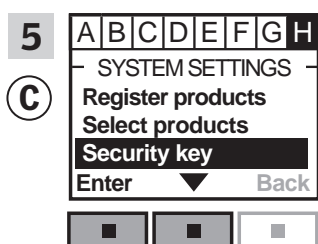

Volg de instructies voor de interface tot aan de sectie waar menu item **4** is opgelicht.

Druk op **4** om "Beveiligings-code" te selecteren.

Druk op **4** "Accepteren" om uw keuze te bevestigen.

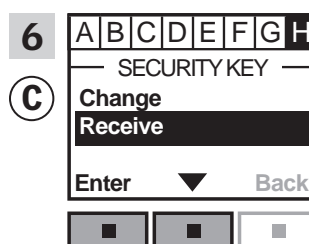

Druk op **4** om "Ontvangen" te selecteren.

Druk op **4** "Accepteren" om uw keuze te bevestigen.

Instellen

Uw VELUX INTEGRA® systeem uitbreiden – Een bedieningseenheid toevoegen

3

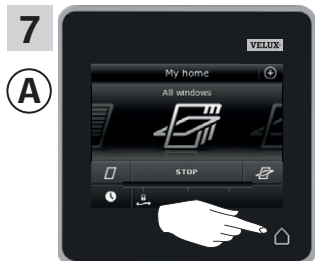

Tik op  om af te sluiten.

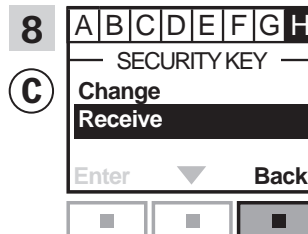

Druk op  "Terug" om af te sluiten.

Nu zijn de beveiligingssleutels in beide bedieningseenheden identiek, zodat (C) weer de producten kan bedienen.

Heeft u meerdere bedieningseenheden in hetzelfde systeem, dan moeten ook hun beveiligingssleutels gesynchroniseerd worden, zodat ze de producten weer kunnen bedienen. Zie de lijst op pagina 84.

Om alle producten ook met (C) te kunnen bedienen, dient u de sectie *Producten registreren* in de gebruiksaanwijzing voor interface KLF 100 te raadplegen.

Instellen

Uw VELUX INTEGRA® systeem uitbreiden – Een bedieningseenheid toevoegen

3

De beveiligingsleutels in een VELUX INTEGRA® bedienings-tablet KLR 200 en een ander type io-homecontrol® bedieningseenheid in hetzelfde systeem synchroniseren zodat u met beide bedieningseenheden de producten kunt bedienen

De instructies hieronder tonen hoe u de beveiligingsleutel van een bedieningstablet KLR 200 naar een ander type io-homecontrol® bedieningseenheid kunt kopiëren.

Bedieningstablet KLR 200 om de beveiligingsleutel te **verzenden** is bedieningseenheid (A).

De io-homecontrol® bedieningseenheid om de beveiligingsleutel te **ontvangen** is bedieningseenheid (C).

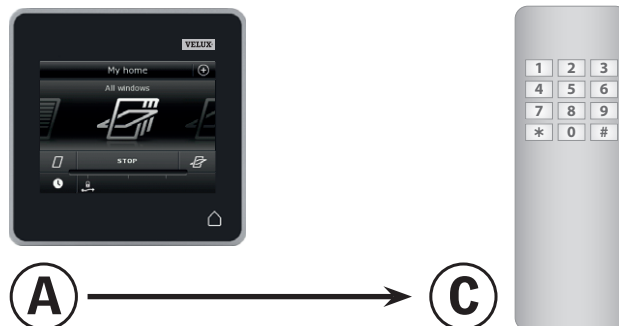

Eerst stappen 1-4 met (A) uit te voeren.

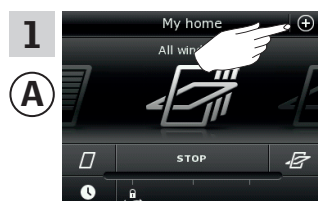

Tik op ⊕.

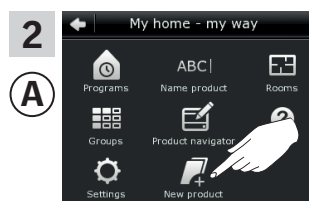

Tik op "Nieuw product".

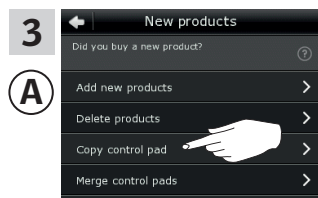

Tik op "Kopieër bedienings-tablet".

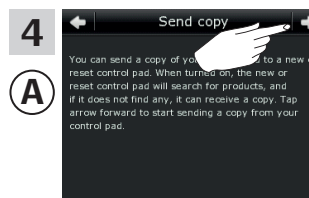

Tik op ⇨.

U heeft nu twee minuten om stap 5 met (C) uit te voeren.

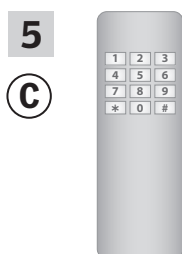

Zie de instructies voor de io-homecontrol® bedieningseenheid.
U kunt ook de sectie *Gezamenlijke bediening van io-homecontrol® producten* raadplegen.

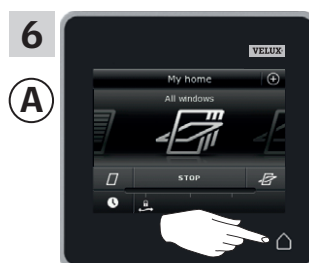

Tik op ⏠ om af te sluiten.

Nu zijn de beveiligingsleutels in beide bedieningseenheden identiek, zodat (C) weer de producten kan bedienen.

Heeft u meerdere bedieningseenheden in hetzelfde systeem, dan moeten ook hun beveiligingsleutels gesynchroniseerd worden, zodat ze de producten weer kunnen bedienen. Zie de lijst op pagina 84.

Om alle producten ook met (C) te kunnen bedienen, dient u de instructies van de io-homecontrol® bedieningseenheid te volgen.

Instellen

Uw VELUX INTEGRA® systeem uitbreiden

3

Producten uit de bedieningstablet verwijderen

U kunt ook producten uit de bedieningstablet verwijderen als u deze niet meer met de bedieningstablet wilt bedienen.

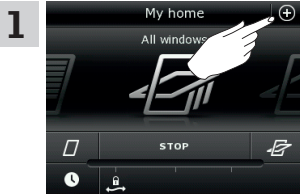

Tik op ⊕.

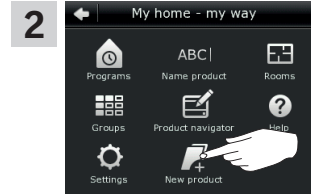

Tik op "Nieuw product".

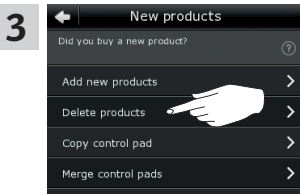

Tik op "Producten verwijderen".



Tik op het te verwijderen product, in dit geval "Rolluik 1" ①.
Opmerking: U kunt de individuele producten vinden door op het icoon te tikken. Zie ook de sectie *Producten vinden*.
Tik op ⇒ ②.

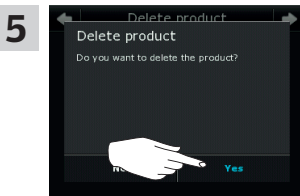

Tik op "Ja".

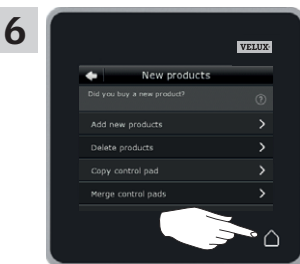

Tik op  om af te sluiten.

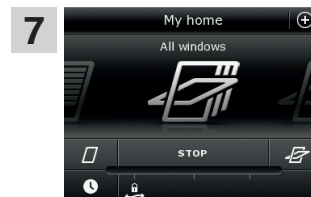

Het product "Rolluik 1" is uit de product navigatie verdwenen.

Instellen

Uw VELUX INTEGRA® systeem uitbreiden – Gezamenlijke bediening van io-homecontrol® producten

3

Om andere typen io-homecontrol® producten dan uw VELUX INTEGRA® producten met bedieningstablet KLR 200 te bedienen of om uw VELUX INTEGRA® producten met een ander type io-homecontrol® bedieningseenheid te bedienen dan uw bedieningstablet KLR 200, moeten alle producten dezelfde beveiligings-sleutel hebben.

Raadpleeg de corresponderende pagina's in de sectie *Uw VELUX INTEGRA® systeem uitbreiden* om te lezen hoe u uw bedieningstablet KLR 200 kunt combineren met andere specifiek omschreven typen io-homecontrol® producten en systemen. Hieronder leest u hoe u uw io-homecontrol® producten algemeen kunt configureren om ze in gecombineerde systemen op te nemen. Ook staat er hoe u een nieuwe beveiligings-sleutel kunt creëren. In principe kunt u bedieningstablet KLR 200 combineren met andere bedieningseenheden zonder verdere instructies. Let op: niet alle bedieningseenheden bieden gezamenlijke bediening van io-homecontrol® producten.

Onder het klepje aan de achterzijde van de bedieningstablet KLR 200 kan de **sleutel knop** worden geactiveerd door erop te drukken met een puntig object. U dient de knop voor een bepaalde periode in te drukken, afhankelijk van of u een nieuwe beveiligings-sleutel wil **ontvangen**, **verzenden** of **creëren**.

De beveiligings-sleutel **ontvangen** van een andere bedieningseenheid:

Druk kort op de sleutel knop (max 2 seconden) totdat de diode langzaam begint te knipperen  (1 lichtflits per sec).

De beveiligings-sleutel **verzenden** aan een andere bedieningseenheid:

Druk iets langer op de sleutel knop (2-7 seconden) totdat de diode iets sneller begint te knipperen  (3 lichtflitsen per sec).

Een nieuwe beveiligings-sleutel **creëren**:

Druk voor een langere periode op de sleutel knop (7-15 seconden) totdat de diode erg snel knippert  (7 lichtflitsen per sec).

BELANGRIJK: Voordat u een nieuwe beveiligings-sleutel gaat creëren, dient u te controleren of de producten in de bedieningstablet te bedienen zijn. Als een product niet te bedienen is, zal dit product ook met een nieuwe sleutel knop niet te bedienen zijn.

Om het verzenden, het ontvangen of het creëren van een nieuwe beveiligings-sleutel te **annuleren**, dient u **de sleutel knop ingedrukt te houden** totdat de diode uit gaat.

De instructies op de volgende pagina's vertellen u hoe u de beveiligings-sleutel kunt verzenden afhankelijk van welke van de drie situaties relevant is.

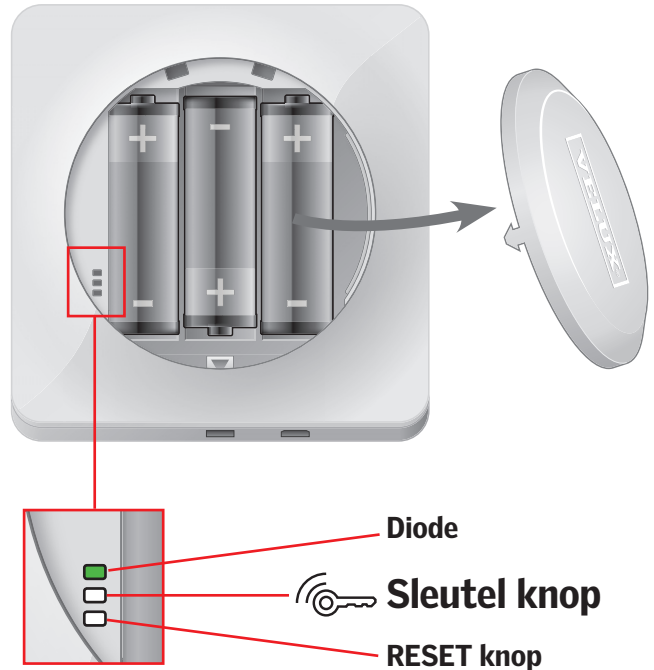

Instellen

Uw VELUX INTEGRA® systeem uitbreiden – Gezamenlijke bediening van io-homecontrol® producten

3

De beveiligingssleutel naar een andere io-homecontrol® bedieningseenheid verzenden

VELUX INTEGRA® bedieningstablet KLR 200

Tik op  om er zeker van te zijn dat het scherm van de bedieningstablet aan staat.

Druk op de sleutel knop voor 2-7 seconden totdat de diode sneller knippert  (3 lichtflitsen per sec).

Opmerking: Het verzenden kan onderbroken worden door nogmaals op de sleutel knop te drukken.

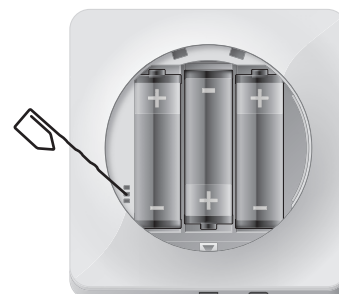
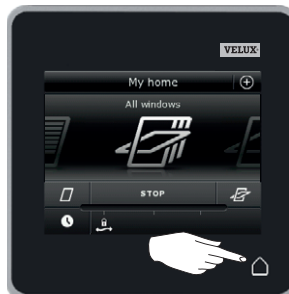

io-homecontrol® bedieningseenheid [Ⓐ]

Druk kort op de sleutel knop (max 2 seconden) totdat de diode langzaam knippert  (1 lichtflits per sec).

Wanneer de diode op uw bedieningstablet KLR 200 voor ongeveer 2 seconden groen blijft  en daarna uit gaat, is de overdracht geslaagd.

Als de diode op uw bedieningstablet KLR 200 drie keer kort achter elkaar rood flitst  en hierna uit gaat, is de overdracht mislukt. In dit geval moet u het proces in beide bedieningseenheden herhalen.

Als de beveiligingssleutel verzonden is, moet u de producten van bedieningstablet KLR 200 naar io-homecontrol® bedieningseenheid [Ⓐ] kopiëren. Raadpleeg hiervoor de instructies van io-homecontrol® bedieningseenheid [Ⓐ].



Instellen

Uw VELUX INTEGRA® systeem uitbreiden – Gezamenlijke bediening van io-homecontrol® producten

3

De beveiligingsleutel van een andere io-homecontrol® bedieningseenheid ontvangen

io-homecontrol® bedieningseenheid ^(A)

Druk 2-7 seconden op de sleutel knop voor totdat de diode sneller knippert  (3 lichtflitsen per sec).

Opmerking: Het verzenden kan onderbroken worden door nogmaals op de sleutel knop te drukken.

VELUX INTEGRA® bedieningstabelt KLR 200

Tik op  om er zeker van te zijn dat het scherm van de bedieningstabelt aan staat.

Druk kort op de sleutel knop (max 2 seconden) totdat de diode langzaam knippert  (1 lichtflits per sec).

Wanneer de diode op uw bedieningstabelt KLR 200 voor ongeveer 2 seconden groen blijft  en daarna uit gaat, is de overdracht geslaagd.

Als de diode op uw bedieningstabelt KLR 200 drie keer kort achter elkaar rood flitst  en hierna uit gaat, is de overdracht mislukt. In dit geval moet u het proces in beide bedieningseenheden herhalen.

Als de beveiligingsleutel verzonden is, moet u de producten van io-homecontrol® bedieningseenheid ^(A) naar bedieningstabelt KLR 200 kopiëren. Raadpleeg hiervoor de instructies van bedieningstabelt KLR 200 in de sectie *Producten aan de bedieningstabelt toevoegen*.

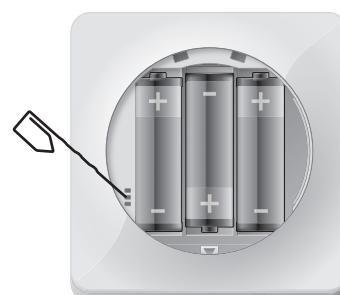
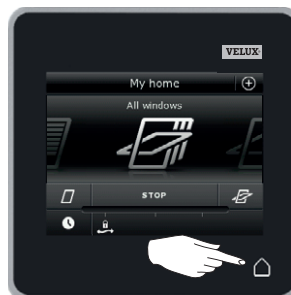



Een nieuwe beveiligingsleutel in VELUX INTEGRA® bedieningstabelt KLR 200 creëren

Tik op  om er zeker van te zijn dat het scherm van de bedieningstabelt aan staat.

BELANGRIJK: Voordat u een nieuwe beveiligingsleutel gaat creëren, dient u te controleren of de producten in de bedieningstabelt te bedienen zijn. Als een product niet te bedienen is, zal dit product ook met een nieuwe sleutel knop niet te bedienen zijn.

Druk voor een langere periode op de sleutel knop (7-15 seconden) totdat de diode erg snel knippert  (7 lichtflitsen per sec).

Wanneer de diode op uw bedieningstabelt KLR 200 voor ongeveer 2 seconden groen blijft  en daarna uit gaat, is de overdracht geslaagd.

Als de diode op uw bedieningstabelt KLR 200 drie keer kort achter elkaar rood flitst  en hierna uit gaat, is de overdracht mislukt. In dit geval kunt u de producten niet meer met de bedieningstabelt bedienen.

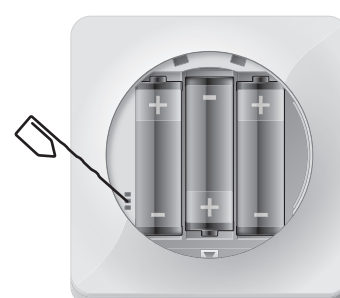
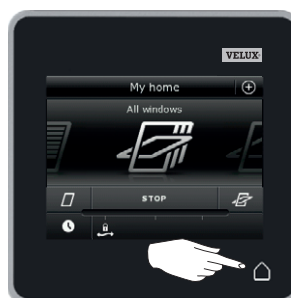

Instellen
Instellingen

3

Tijd en datum

U kunt de tijd en datum zowel direct als achteraf instellen in uw bedieningstabelt.

Opmerking: U kunt de programma's niet eerder gebruiken dan dat u de tijd en datum heeft ingesteld.

Instellen tijd

U stelt de tijd als volgt in.

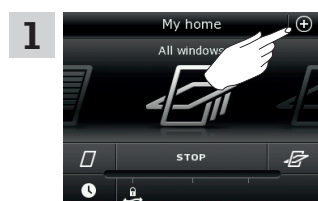

Tik op ⊕.

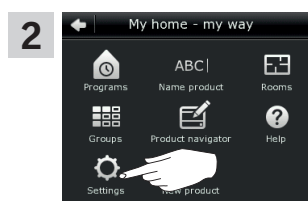

Tik op "Instellingen".

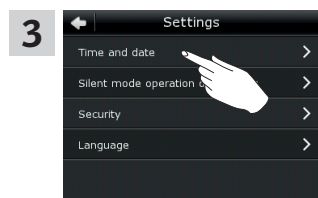

Tik op "Tijd en datum".

Instellen uren en minuten

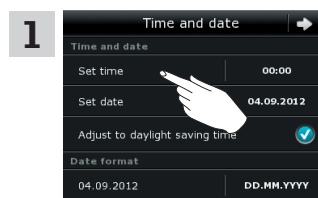

Tik op "Tijd instellen".

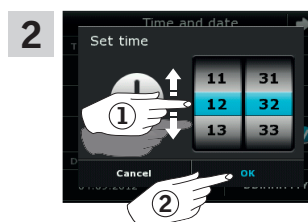

Rol het wiel in de richting van de pijlen om de uren en minuten te kiezen ①.
Tik op "OK" ②.

Kiezen tussen 12 uren (am/pm) en 24 uren weergave

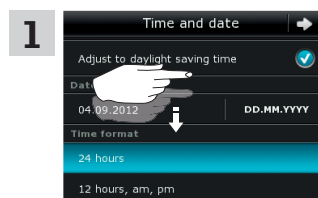

Scroll op het scherm totdat het item "Tijd weergave" zichtbaar is.

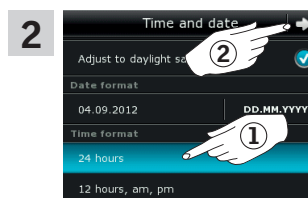

Tik op 12 of op 24 uren weergave ①.
Tik op ⇔ ②.

Aanpassen op zomertijd

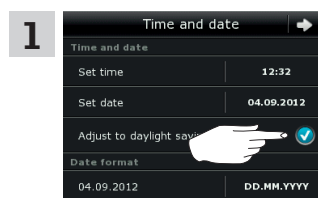

De tijd wisselt automatisch tussen zomertijd en wintertijd en vice versa (Western European summer time).
Deze functie kan uitgeschakeld worden door het vinkje te verwijderen achter "Instellen op zomertijd".

Verder op de volgende pagina

Instellen
Instellingen

3

Instellen datum

U stelt de datum als volgt in.

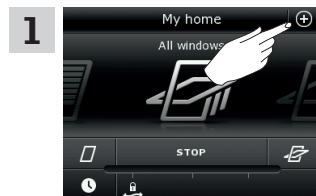

Tik op ⊕.

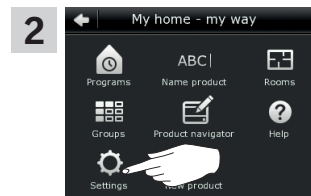

Tik op "Instellingen".

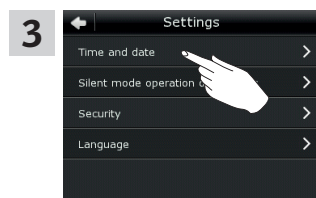

Tik op "Tijd en datum".

Instellen datum

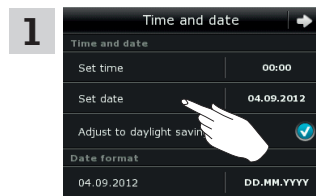

Tik op "Datum instellen".

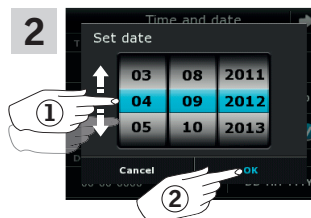

Rol het wiel in de richting van de pijlen om de dag, maand en het jaar in te stellen ①.

Tik op "OK" ②.

Selecteer weergave datum

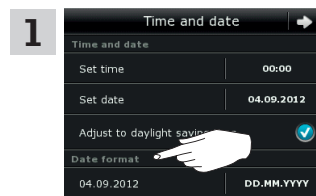

Scroll op het scherm en tik op "Datum weergave".

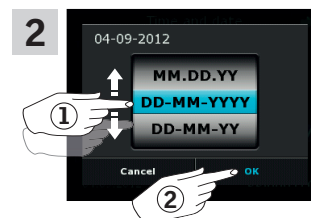

Rol het wiel in de richting van de pijlen om de gewenste weergave van de datum te selecteren ①.

Tik op "OK" ②.

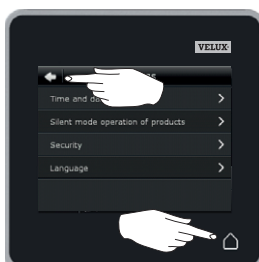

Tik op ⇐ of ⇨ wanneer u klaar bent met het instellen van de datum en de tijd.

Taal

U kiest de taal als u de bedieningstafel voor de eerste maal gaat gebruiken. De gekozen taal kan op ieder moment worden gewijzigd. Het voorbeeld toont hoe u de taalinstelling kunt wijzigen.

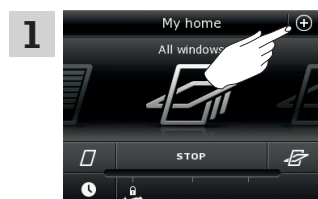

1 Tik op ⊕.

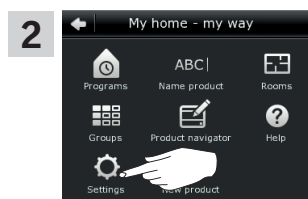

2 Tik op "Instellingen".

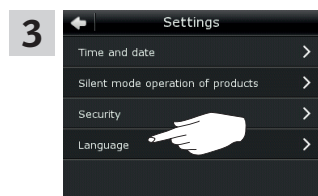

3 Tik op "Taal".



4 Rol het wiel in de richting van de pijlen om de taal te kiezen ①.

Tik op ⇨ ②.

Stille bediening van producten

Een aantal producten kan in fluistermodus bediend worden. Dit kan comfortabeler zijn, bijvoorbeeld wanneer producten ook 's nachts door een programma geactiveerd kunnen worden.

Opmerking: De producten gaan in fluistermodus langzamer open of dicht. Het voorbeeld toont hoe u de fluistermodus van producten kunt activeren.

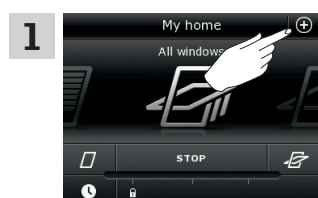

1 Tik op ⊕.

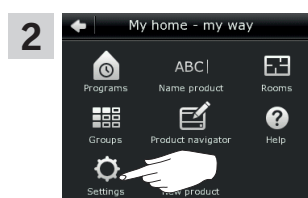

2 Tik op "Instellingen".

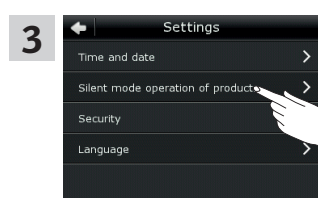

3 Tik op "Fluistermodus bediening van prod.".

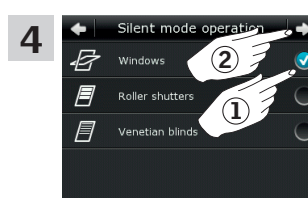

4 Selecteer de producten die u in fluistermodus wilt bedienen ①.

Tik op ⇨ ②.

Instellen

De bedieningstablet resetten

3

Als u alle geregistreerde producten en persoonlijke instellingen wilt wissen en geheel opnieuw wilt beginnen, dan kunt u de bedieningstablet resetten naar de oorspronkelijke fabrieksinstellingen.

Opmerking: Als u één bedieningstablet heeft, dan moeten eerst alle producten gereset worden, voordat ze weer in de bedieningstablet geregistreerd kunnen worden, zie de sectie *Als de eerste configuratie niet werkt*. Als u meerdere bedieningstablets heeft, dan kunt u de gegevens naar uw geresette bedieningstablet kopiëren (zie de sectie *Een bedieningseenheid toevoegen*).



Tik op  om er zeker van te zijn dat het scherm van de bedieningstablet aan staat.

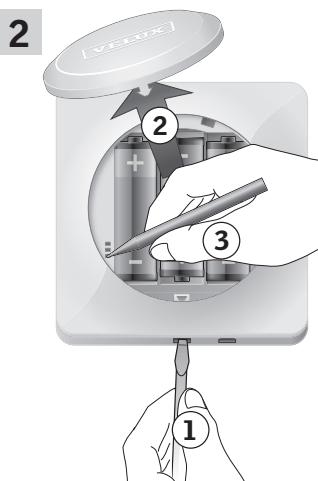

Verwijder het batterijklepje door op de ontgrendelingsknop te drukken met een schroevendraaier zoals aangegeven in de afbeelding ①, ②.

Druk minstens 5 seconden met een puntig object op de RESET-knop aan de achterkant van de bedieningstablet ③.

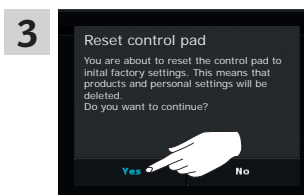

Tik op "Ja" om te bevestigen dat u de bedieningstablet wilt resetten.

De bedieningstablet is nu gereset. U dient de producten opnieuw te registreren om de tablet te kunnen gebruiken. Zie de sectie *De eerste configuratie*.

Wachtwoord

Om ervoor te zorgen dat uw instellingen niet gewijzigd kunnen worden behalve door uzelf, kan de toegang tot de instellingen van de bedieningstafel beschermt worden met een wachtwoord.

Het voorbeeld toont hoe u de instellingen kunt afschermen met een wachtwoord.

- Tik op ⊕.
 - Tik op "Instellingen".
 - Tik op "Veiligheid".
 - Tik op "Beveilig instellingen".
 - Tik op "Beveilig instellingen met wachtwoord" ①.
Tik op ⇒ ②.
 - Voer het door u gekozen wachtwoord in (minimaal 4 karakters) ①.
Lees instructies voor het gebruik van het toetsenbord in de sectie *Toetsenbord*.
Tik op ⇒ ②.
 - Voer het door u gekozen wachtwoord nogmaals in ①.
Tik op ⇒ ②.
 - Tik op  om af te sluiten.
 - De toegang tot de instellingen van de bedieningstafel is nu beveiligd met het door u gekozen wachtwoord.
- Om het wachtwoord te verwijderen, voert u stappen 1-5 uit en tik u "Volledige toegang, geen wachtwoord" aan in stap 5.
-

De beveiligingsleutel wijzigen

Bedieningseenheden en producten hebben een beveiligingsleutel om ervoor te zorgen dat alleen bedieningseenheden met een geautoriseerde beveiligingsleutel uw producten kunnen bedienen. Als u vermoedt dat de beveiligingsleutel in uw bedieningseenheid gewijzigd is zonder uw toestemming, dan kunt u een nieuwe creëren. Als u de beveiligingsleutel wijzigt, dan dienen alle producten deze nieuwe beveiligingsleutel te krijgen.

"Bedieningseenheid" is de algemene term voor alle apparatuur die gebruikt kan worden om VELUX INTEGRA® producten te bedienen.

Om een bedieningseenheid te vinden die hetzelfde systeem bedient als uw bedieningstabelt KLR 200 en die ook een nieuwe beveiligingsleutel nodig heeft, kunt u pagina referenties hieronder raadplegen.



VELUX INTEGRA®
bedieningstabelt KLR 200
(3LR A02)
Pagina's 104-105



VELUX INTEGRA®
interface KLF 100
(3LF D01)
Pagina's 110-111

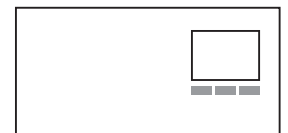

VELUX INTEGRA®
afstandsbediening KLR 100
(3LR A01)
Pagina's 106-107



Andere typen io-homecontrol®
bedieningseenheden
Pagina's 112-113



VELUX INTEGRA®
besturingscentrale KRX 100
(3LF D02)
Pagina's 108-109

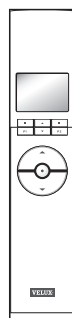

Instellen

Veiligheid – De beveiligingsleutel wijzigen

3

De beveiligingsleutel wijzigen in systemen met één of meer VELUX INTEGRA® bedieningstablets KLR 200

Bedieningstablet KLR 200 om de beveiligingsleutel te **verzenden** is bedieningseenheid **A**.

Bedieningstablet KLR 200 om de beveiligingsleutel te **ontvangen** is bedieningseenheid **B**.

Het maakt niet uit welke bedieningstablet **A** of **B** is.

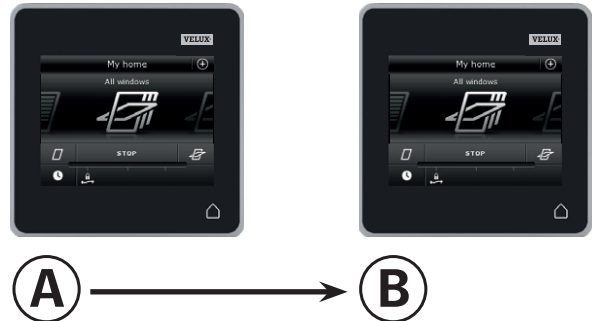

Eerst stappen 1-6 met **A** uit te voeren.

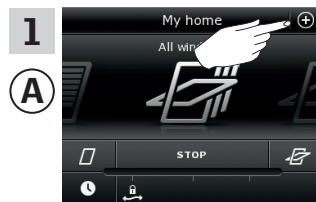

Tik op ⊕.

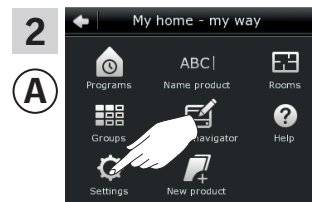

Tik op "Instellingen".

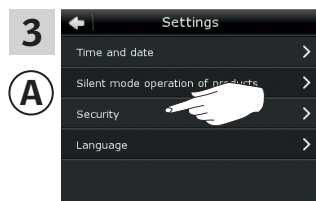

Tik op "Veiligheid".

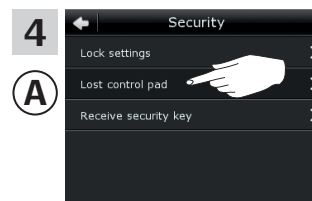

Tik op "Bedieningstablet niet beschikbaar".

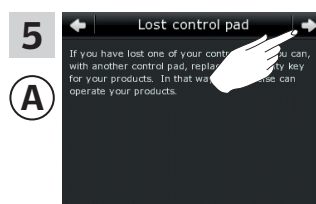

Tik op ⇒.



Tik op "Verzend beveiligingsleutel".

Opmerking: Tik op "Nee" als u maar één bedieningstablet heeft.

Instellen

Veiligheid – De beveiligingssleutel wijzigen

3

U heeft nu twee minuten om stappen 7-12 met ② uit te voeren.

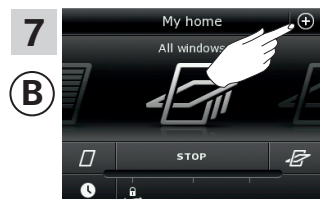

Tik op ⊕.

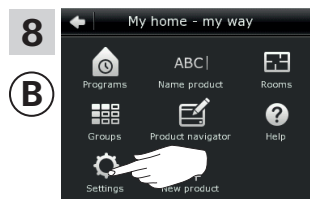

Tik op "Instellingen".

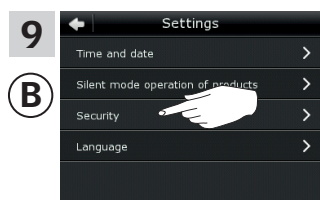

Tik op "Veiligheid".

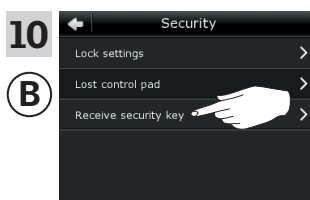

Tik op "Ontvang sleutel".

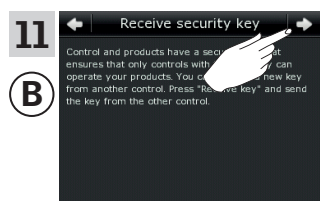

Tik op ⇨.

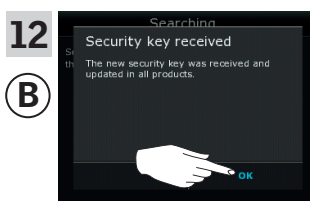

Tik op "OK".

De beveiligingssleutel is nu identiek in beide bedieningseenheden.

Heeft u meerdere bedieningseenheden, dan dient u stap 6 met ① en stappen 7-12 of corresponderende stappen voor eenheid ② e.a., kijk naar de sectie *De beveiligingssleutel wijzigen*.



Tik op ◀ of de "Terug" knop op alle bedieningseenheden om af te sluiten.

Instellen

Veiligheid – De beveiligingsleutel wijzigen

3

De beveiligingsleutel wijzigen in systemen met één of meer VELUX INTEGRA® bedieningstablets KLR 200 en afstandsbedieningen KLR 100

Bedieningstablet KLR 200 om de beveiligingsleutel te

verzenden is bedieningseenheid (A).

Afstandsbediening KLR 100 om de beveiligingsleutel te

ontvangen is bedieningseenheid (B).

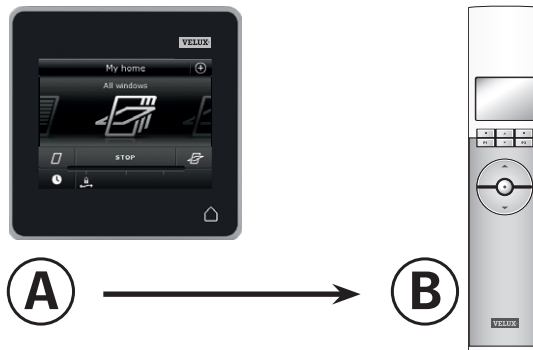

Eerst stappen 1-6 met (A) uit te voeren.

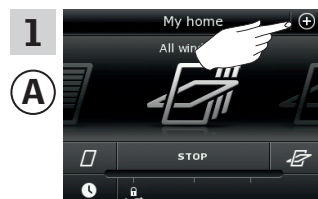

Tik op ⊕.

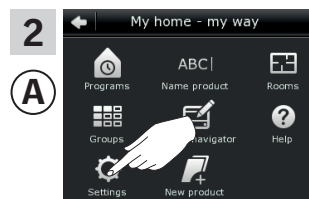

Tik op "Instellingen".

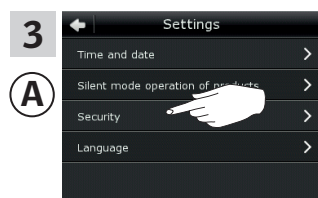

Tik op "Veiligheid".

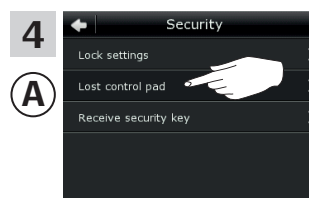

Tik op "Bedieningstablet niet beschikbaar".

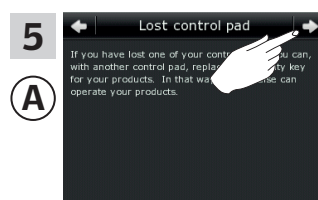

Tik op ⇒.

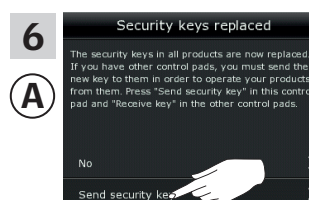

Tik op "Verzend beveiligingsleutel".

Verder op de volgende pagina

Instellen

Veiligheid – De beveiligingsleutel wijzigen

3

U heeft nu twee minuten om stappen 7-10 met ② uit te voeren.

7

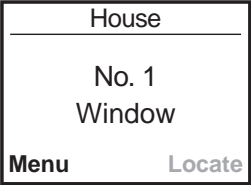



② Druk op  "Menu".

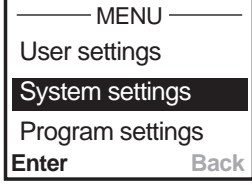

8





② Druk op  om "Systeeminstellingen" te selecteren. Druk op  "Enter" om uw keuze te bevestigen.



9



② Druk op  om "Beveiligingscode" te selecteren. Druk op  "Enter" om uw keuze te bevestigen.



10



② Druk op  om "Ontvangen" te selecteren. Druk op  "Enter" om uw keuze te bevestigen. De display geeft aan dat de beveiligingscode wordt ontvangen.



De beveiligingsleutel is nu identiek in beide bedieningseenheden.

Heeft u meerdere bedieningseenheden, dan dient u stap 6 met ① en stappen 7-10 of corresponderende stappen voor eenheid ②, e.a., kijk naar de sectie *De beveiligingsleutel wijzigen*.



Tik op  of de "Terug" knop op alle bedieningseenheden om af te sluiten.

Instellen

Veiligheid – De beveiligingsleutel wijzigen

3

De beveiligingsleutel wijzigen in systemen met één of meer VELUX INTEGRA® bedieningstablets KLR 200 en besturingscentrale KRX 100

Bedieningstablet KLR 200 om de beveiligingsleutel te **verzenden** is bedieningseenheid **A**.
Besturingscentrale KRX 100 om de beveiligingsleutel te **ontvangen** is bedieningseenheid **B**.

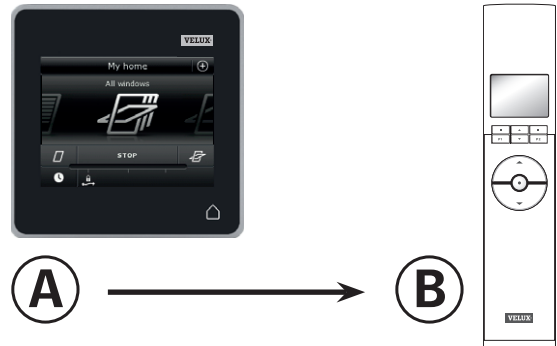

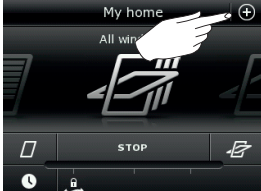

Eerst stappen 1-6 met **A** uit te voeren.

1  Tik op **+**.

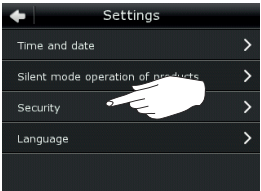
2  Tik op "Instellingen".

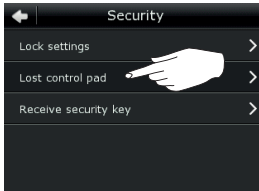
3  Tik op "Veiligheid".

4  Tik op "Bedieningstablet niet beschikbaar".

5  Tik op **⇒**.

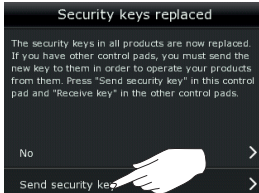
6  Tik op "Verzend beveiligingsleutel".



Instellen

Veiligheid – De beveiligingsleutel wijzigen

3

U heeft nu twee minuten om stappen 7-10 met ② uit te voeren.

7

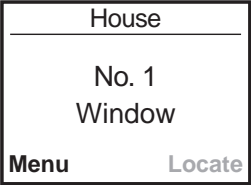



②

Druk op  "Menu".

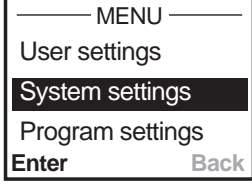
8





②

Druk op  om "Systeeminstellingen" te selecteren. Druk op  "Enter" om uw keuze te bevestigen.

9



②

Druk op  om "Beveiligingscode" te selecteren. Druk op  "Enter" om uw keuze te bevestigen.

10

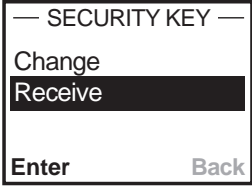

②

Druk op  om "Ontvangen" te selecteren. Druk op  "Enter" om uw keuze te bevestigen. De display geeft aan dat de beveiligingscode wordt ontvangen.

De beveiligingsleutel is nu identiek in beide bedieningseenheden.

Heeft u meerdere bedieningseenheden, dan dient u stap 6 met ① en stappen 7-10 of corresponderende stappen voor eenheid ② e.a., kijk naar de sectie *De beveiligingsleutel wijzigen*.



Tik op  of de "Terug" knop op alle bedieningseenheden om af te sluiten.

Instellen

Veiligheid – De beveiligingsleutel wijzigen

3

De beveiligingsleutel wijzigen in systemen met één of meer VELUX INTEGRA® bedieningstablets KLR 200 en interfaces KLF 100

Bedieningstablet KLR 200 om de beveiligingsleutel te **verzenden** is bedieningseenheid **(A)**.

Interface KLF 100 om de beveiligingsleutel te **ontvangen** is bedieningseenheid **(B)**.

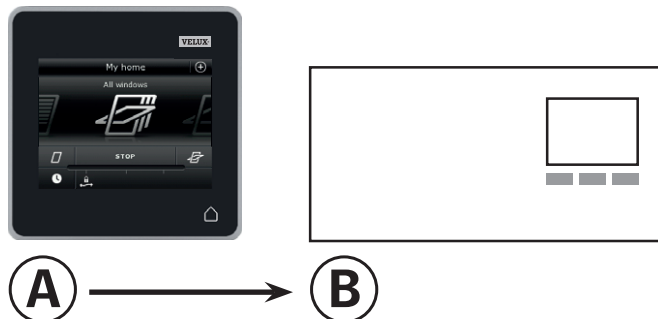

Eerst stappen 1-6 met **(A)** uit te voeren.

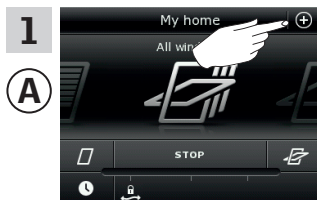

Tik op ⊕.

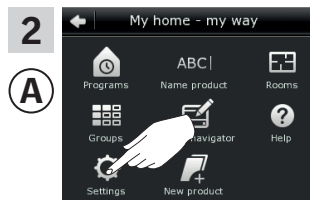

Tik op "Instellingen".

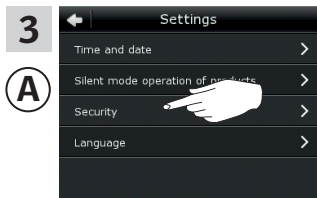

Tik op "Veiligheid".

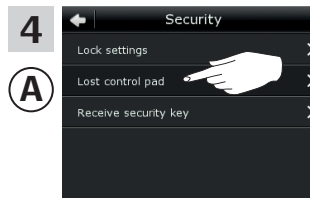

Tik op "Bedieningstablet niet beschikbaar".

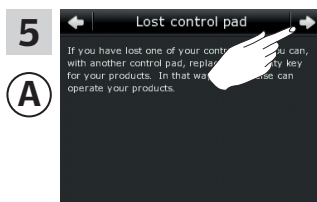

Tik op ⇨.

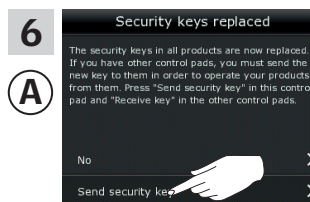

Tik op "Verzend beveiligingsleutel".



Instellen

Veiligheid – De beveiligingsleutel wijzigen

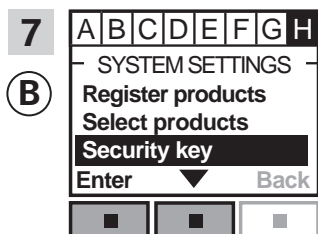

3

U heeft nu twee minuten om stappen 7-8 met ② uit te voeren.

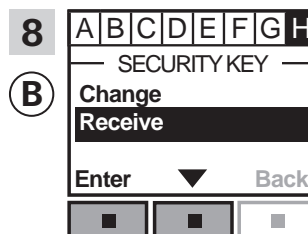

Volg de instructies voor de interface tot aan de sectie waar menu item **H** is opgelicht.
Druk op  om "Beveiligingscode" te selecteren.
Druk op  "Accepteren" om uw keuze te bevestigen.



Druk op  om "Ontvangen" te selecteren.
Druk op  "Enter" om uw keuze te bevestigen.
De display geeft aan dat de beveiligingscode wordt ontvangen.

De beveiligingsleutel is nu identiek in beide bedieningseenheden.

Heeft u meerdere bedieningseenheden, dan dient u stap 6 met ① en stappen 7-8 of corresponderende stappen voor eenheid ② e.a., kijk naar de sectie *De beveiligingsleutel wijzigen*.



Tik op  of de "Terug" knop op alle bedieningseenheden om af te sluiten.

Instellen

Veiligheid – De beveiligingsleutel wijzigen

3

De beveiligingsleutel wijzigen in systemen met één of meer VELUX INTEGRA® bedieningstablets KLR 200 en andere typen io-homecontrol® bedieningseenheden

Bedieningstablet KLR 200 om de beveiligingsleutel te **verzenden** is bedieningseenheid **(A)**.

De io-homecontrol® bedieningseenheid om de beveiligingsleutel te **ontvangen** is bedieningseenheid **(B)**.

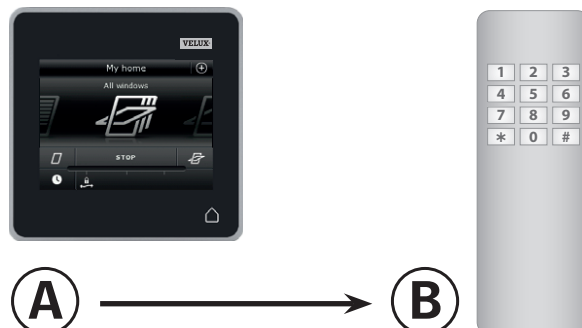

Eerst stappen 1-6 met **(A)** uit te voeren.

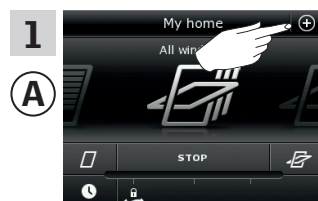

Tik op ⊕.

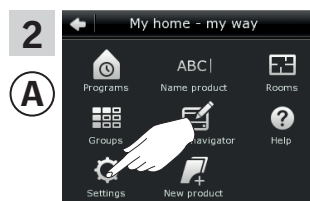

Tik op "Instellingen".

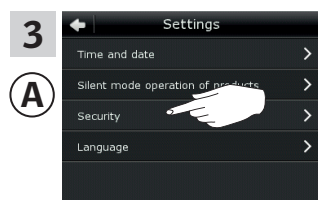

Tik op "Veiligheid".

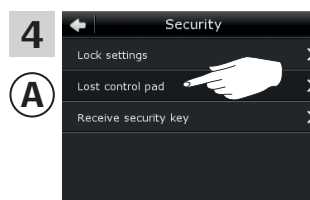

Tik op "Bedieningstablet niet beschikbaar".

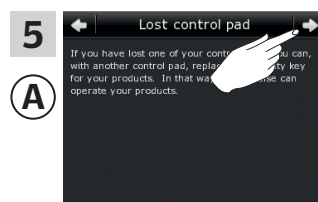

Tik op ⇒.

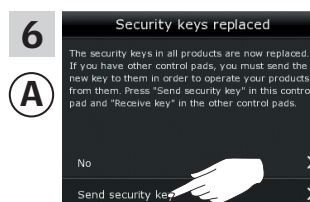

Tik op "Verzend beveiligingsleutel".

Verder op de volgende pagina

Instellen

Veiligheid – De beveiligingsleutel wijzigen

3

U heeft nu twee minuten om stap 7 met **B** uit te voeren.



Zie de instructies van de io-homecontrol® bedienings-eenheid. U kunt ook de sectie *Gezamenlijke bediening van io-homecontrol® producten* raadplegen.

De beveiligingsleutel is nu identiek in beide bedieningseenheden.

Heeft u meerdere bedieningseenheden, dan dient u stap 6 met **A** en stappen 7-10 of corresponderende stappen voor eenheid **B** e.a., kijk naar de sectie *De beveiligingsleutel wijzigen*.



Tik op  of de bedieningstablet om af te sluiten.

Montage

De bedieningstablet op de muur monteren

4

U kunt de bedieningstablet direct op de muur fixeren zonder de bijgeleverde houder te gebruiken **A**. De bedieningstablet zal bijna gelijk vallen met de muur en u zult altijd weten waar de bedieningstablet zich bevindt.

U kunt de bedieningstablet ook verplaatsbaar maken door de bijgeleverde houder op de muur te bevestigen en de bedieningstablet in de houder te plaatsen **B**.

U kunt er uiteraard ook voor kiezen om de bedieningstablet helemaal niet op de muur te bevestigen.

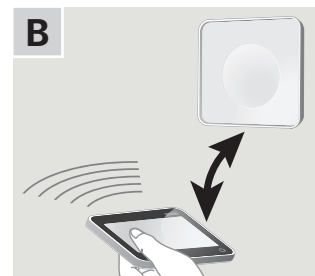
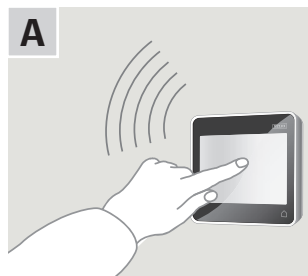

A Bedieningstablet direct op de muur fixeren



U hoeft geen gebruik te maken van de houder.



Verwijder het batterijklepje door drukken op de ontgrendelingknop te met een schroevendraaier zoals aangegeven in de afbeelding.

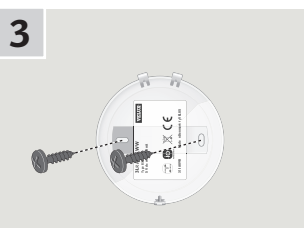

Plaats het batterijklepje op de wand met de bijgeleverde schroeven.



Klik de bedieningstablet op het batterijklepje.

B Bedieningstablet met de bijgeleverde houder

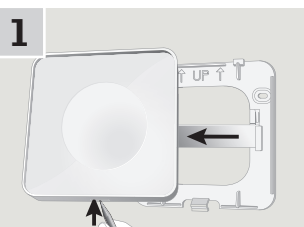

Druk met een puntig object aan de onderzijde van de houder en verwijder de achterzijde.

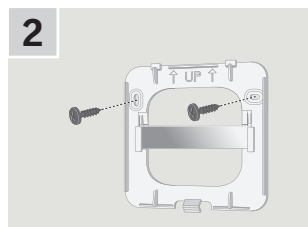

Plaats de achterzijde op de muur met de twee bijgeleverde schroeven.



Klik de houder op de achterzijde.



Plaats de bedieningstablet in de houder. De bedieningstablet blijft veilig hangen dankzij de ingebouwde magneten.

Montage

De regensensor opnieuw monteren

4

Wanneer u een VELUX INTEGRA® rolluik of buitenzonwering monteert op een VELUX INTEGRA® tuimelvenster

Als u een VELUX INTEGRA® rolluik of buitenzonwering achteraf monteert op een VELUX INTEGRA® tuimelvenster, dient u de regensensor te herplaatsen op de zijgeleiding van het rolluik of de buitenzonwering.

Opmerking: Sluit de stroomvoorziening af als u de regensensor herplaatst.

- 1 Verplaats de regensensor van de zijlijst van het dakraam naar de zijgeleiding van het rolluik of de buitenzonwering.

Belangrijk: De oppervlakte waar u de regensensor gaat herplaatsen dient schoon, vetvrij en droog te zijn.

- 2 Leid de kabel onder het rolluik of de buitenzonwering door zonder hem strak te trekken.
- 3 Leid de kabel in het dakraam zoals vertoond.

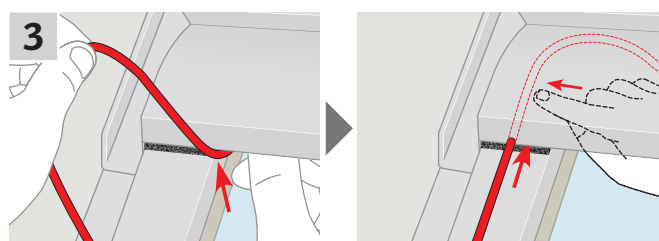
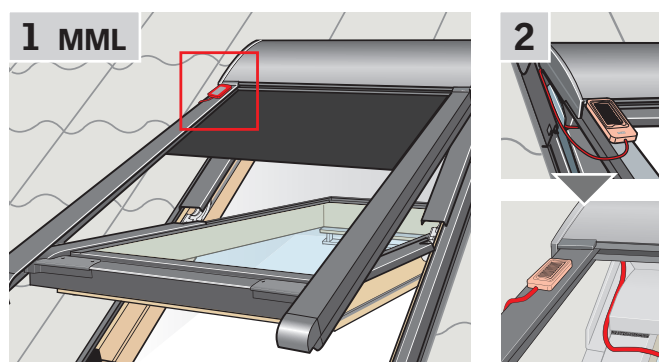
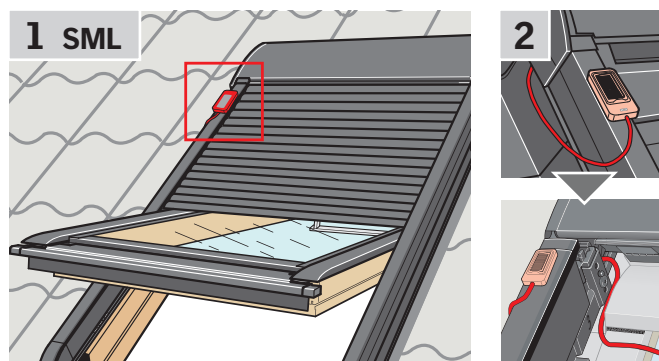

Verklaring van overeenkomstigheid

Volgens de Raadsrichtlijn 2006/95/EG

Wij verklaren hiermee dat VELUX INTEGRA® producten

- dakramen GGL (----21) en GGU (----21),
 - Solar dakramen GGL (----30) en GGU (----30),
 - lichtkoepel CVP (3MX A02),
 - modulaire lichtstraat HVC (3MA A01, 3MA A02, 3MA A03, 3MA A04 en 3MA A05)
 - elektrisch bedieningssysteem KMX 100 (3MG A01, 3UC A02, 3LA A01 en 3LR A01) voor VELUX dakramen GGL en GGU,
 - elektrisch bedieningssysteem KMX 200 (3MX A01, 3LA A01 en 3LR A01) voor VELUX dakramen GHL, GHU, GPL, GPU, GTU, GTL en VKU,
 - Solar bedieningssysteem KXS 100 (3SM B01, 3SD B01 en 3LR A01) en KXS 100K (3SM BK01 en 3LR A02) voor VELUX dakramen GGL en GGU en
 - bedieningstablet KLR 200 (3LR A02)
- in overeenstemming zijn met de Richtlijn op machines 2006/42/EG, de EMC Richtlijn 2004/108/EG, de Richtlijn voor Lage Voltage 2006/95/EG en de R&TTE Richtlijn 1999/5/EG en
- vervaardigd zijn overeenkomstig de geharmoniseerde standaardeisen EN 300220-2, EN 301489-3, EN 55014-1(2006-12), EN 55014-2(1997-02), EN 55022(2006-09), EN 55024(1998-09), EN 61000-3-2(2006-04), EN 61000-3-3(1995-01), EN 50366, EN 60335-1, EN 60335-2-103, EN 61558-1 en EN 61558-2-16.

De hierboven vermelde VELUX INTEGRA® producten dienen als machines beschouwt te worden, die niet eerder bediend mogen worden dan dat deze geheel volgens de instructies en richtlijnen zijn geïnstalleerd.

Het gehele systeem voldoet dan aan de noodzakelijke eisen van de Raadsrichtlijnen 2006/42/EG, 2004/108/EG, 2006/95/EG en 1999/5/EG.

VELUX A/S: 
(Lars Gylstorff, Product Management)

Ådalsvej 99, DK-2970 Hørsholm 22-12-2011
Declaration No. 942000-00